



窓から生活を快適に！ 戸車付き内窓

I·W·F

【内】【窓】【フレーム】
INNER WINDOW FRAME

遮熱・断熱

結露軽減

防音効果



大きい窓でも **開閉ラクラク**
滑りがなめらかで **軽く、ガタつかない!**

戸車

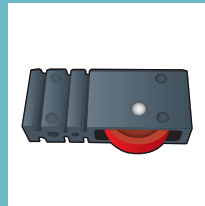

差し込む



取り付け断面図

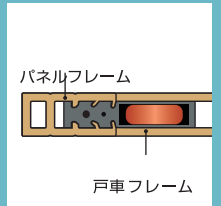

パネルに、縦側のパネルフレームと、下部の戸車フレームを差し込み、下から戸車をはめ込むだけで固定されます。

取り付け正面図

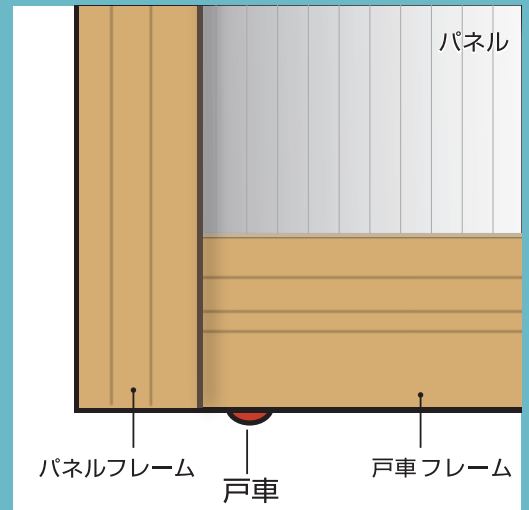

電気代削減 【省エネ・節電】

遮熱・断熱効果で冷暖房の効率が良くなり電気代の削減につながります!!



断熱効果 **2.71** 倍

標準化熱貫流抵抗 (m²・K/W) 0.176→0.478

窓面温度 約 **7.5°C** 改善!

(内窓取り付け前と比較した窓面温度)

※室外温度 0°C、室内温度 20°C の環境下で、W1656mm×H1100mm のアルミニウム合金製サッシを使用
※4mm のポリカ中空板を取り付けた場合 ※一般財団法人建材試験センター調べ

I·W·F

戸車付き内窓

INNER WINDOW FRAME

特許登録済

パネル4mm~4.5mm用

ポリカ中空板を別途お買い求めください

本製品は引き違い窓用です。
取り付けには既存窓の額縁の幅が必要です。詳しくは右図をご覧ください。▶

カラー

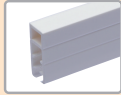

OFF WHITE
(オフホワイト)



BISCUIT
(ビスケット)

type1の場合

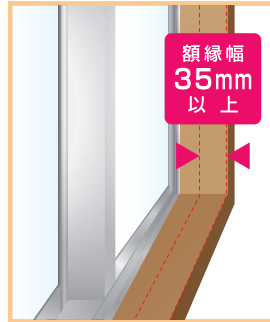

type2、type3の場合

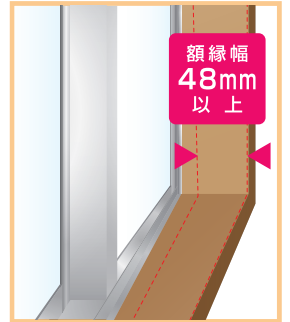

※ 取り付け前にご確認ください

I·W·F type1

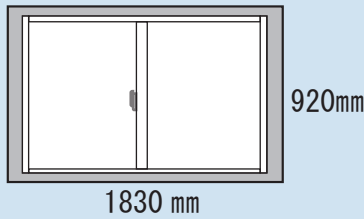

【最大施工サイズ】

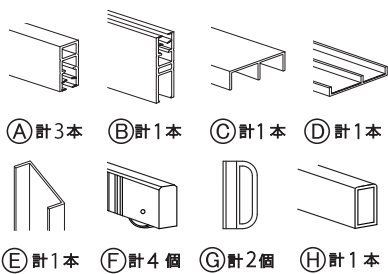

※パネルサイズ
910mm×1820mmが1枚必要です。

商品パッケージ	品番	入り数
オフホワイト	2744	5
ビスケット	2747	5

I·W·F type2

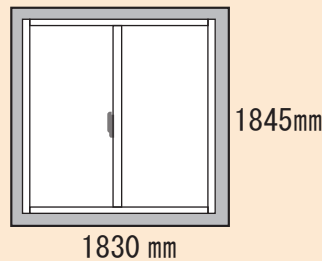

【セット内容】

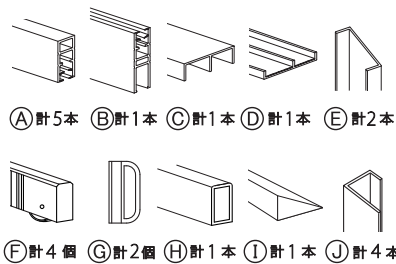

※パネルサイズ
910mm×1820mmが2枚必要です。

商品パッケージ	品番	入り数
オフホワイト	2745	4
ビスケット	2748	4

I·W·F type3

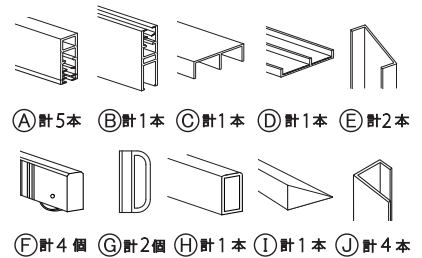
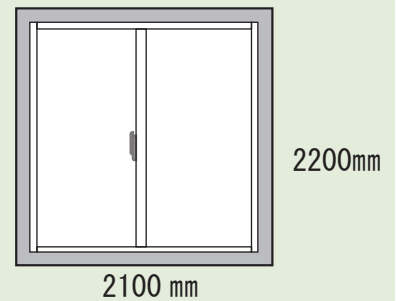

※パネルサイズ
1042mm×2152mm以上が2枚必要です。

商品パッケージ	品番	入り数
オフホワイト	2746	4
ビスケット	2749	4

