

# I·W·F

## INNER WINDOW FRAME

# type1

# 組立説明書

## HIKARI MOGOL

**光モール**  
 〒583-0033大阪府藤井寺市小山6丁目4番1号  
 TEL 072-930-0123/FAX 072-930-0155



HPをご覧ください ▲

### ⚠ 施工上の注意

◆ 樹脂製品のため、使用場所、使用環境、温度変化により曲がる場合があります。◆ 樹脂製品のため、パネルの取り付け方向や長さで曲がる場合があります。

- 組立説明書をお読みになり、正しくお使いください。
- 寸法はメジャーで正確に測ってください。

- 切断にはカッターナイフ、金ノコをご使用ください。
- 切断したあと、ヤスリでバリを取り除いてください。
- カッターナイフ、ノコ刃、切断した部材の端面等で、ケガをしないようご注意ください。

- 取り付けには薄手の両面テープをご使用ください。
- カットした部材は、窓枠に固定する前に寸法が正確に出ているか一度、施工場所にてご確認ください。
- 断熱・結露軽減・防音などの効果は施工状態によりバラツキが生じます。あらかじめご了承ください。

最大施工サイズ

(高さ) 920mm × (幅) 1830mm

4~4.5mmのポリカ中空板を別途をお買い求めください。

パネルサイズ910mm×1820mmが1枚必要です。

### 【セット内容】

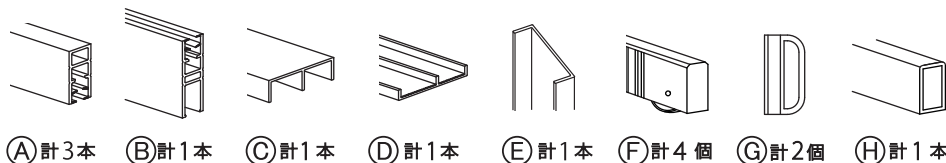

### 【ご用意頂く物】

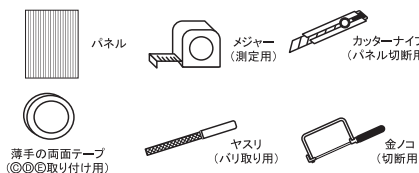

▲ 本製品は引き違い窓用です。  
 取り付けには既存窓の額縁の幅が  
 35mm以上必要です。

※I·W·Fは窓の内側用です。

### 1 取り付けの確認～寸法の測り方 (高さ・幅)

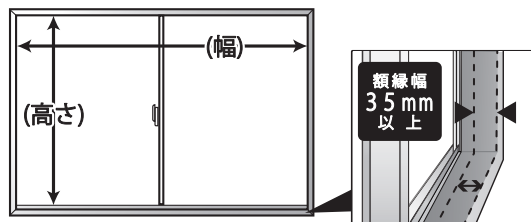

高さ ( ) mm  
 幅 ( ) mm

※額縁にゆがみがある場合は、窓枠の修正が必要となります。

### 3 C・Dの切断～取り付け方

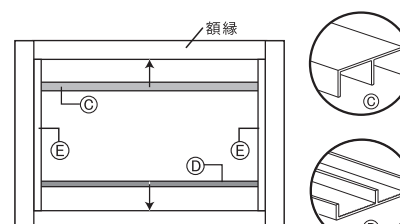

Eの内側に取り付けてください。  
 取り付けには薄手の両面テープをご使用ください。

C幅 ( ) mm 切断寸法 ( ) mm × 各1本  
 D ( ) mm - 3mm = ( ) mm × 各1本

※上下レールの横幅いっぱいに両面テープを貼り付けてください。

### 2 Eの切断～取り付け方

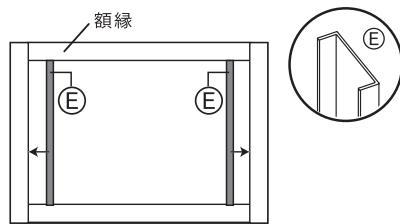

E高さ ( ) mm 切断寸法 ( ) mm × 2本

※横カバーの横幅いっぱいに両面テープを貼り付けてください。

※取り付け面の汚れ等は除去し、乾燥させてから作業を行ってください。  
 下地の表面にホコリや付着物、油分、水分、深い凸凹があると十分に固定できない場合があります。

### 4 A・Bの切断

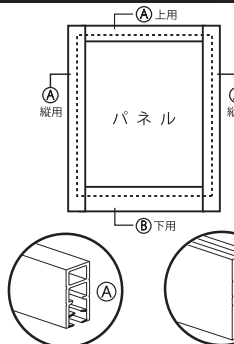

高さ 切断寸法  
 A 縦用 ( ) mm - 14mm = ( ) mm × 4本  
 幅 切断寸法  
 A 上用 ( ) mm ÷ 2 - 48mm = ( ) mm × 2本  
 幅 切断寸法  
 B 下用 ( ) mm ÷ 2 - 48mm = ( ) mm × 2本

### 5 パネルの切断

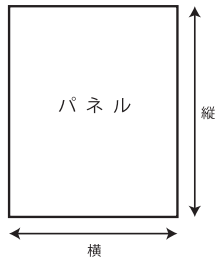

測った寸法の高さ、幅をもとにして切断寸法を出します。  
切断にはカッターナイフ をご使用ください。

高さ 切断寸法  
縦 ( ) mm - 48mm = ( ) mm

幅 切断寸法 × 2 枚  
横 ( ) mm ÷ 2 - 8mm = ( ) mm

### 6 A・Bの取り付け方

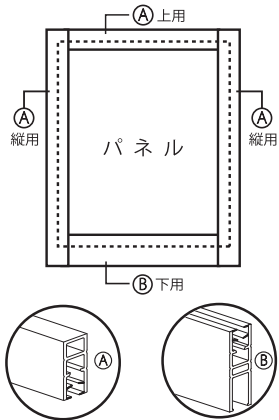

初めに、**A** 上用を取り付けてください。  
(パネルの両側が20mm出る位置に取り付ける)

次に、**B** 下用を取り付けてください。  
(パネルの両側が20mm出る位置に取り付ける)

最後に、**A** 縦用を取り付けてください。  
※ 入りにくい場合はゴムハンマー等で  
端から叩きながら入れてください。

### 7 Fを取り付ける

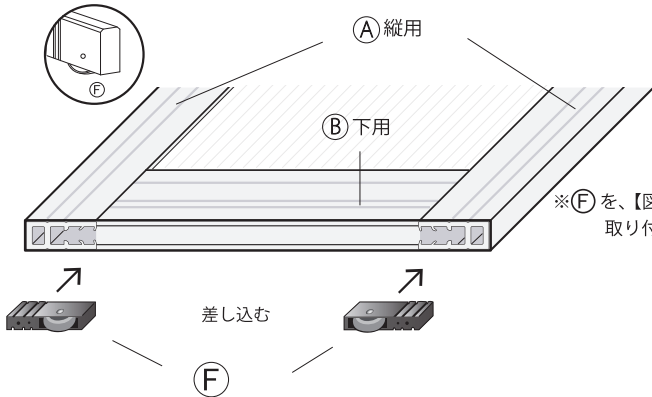

**開閉らくらく!!**

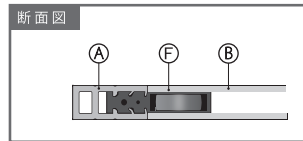
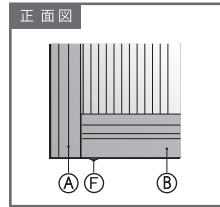

※**F**を、【図】のように、  
取り付けください。

### 8 Hの切断～取り付け方

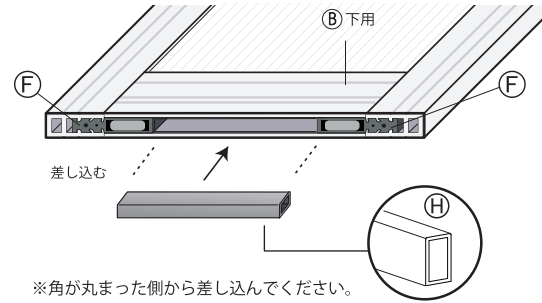

**曲がりにくい!!**

測った寸法の幅をもとにして、切断寸法を出します。  
切断には金ノコをご使用ください。

**7**で取り付けた**F**と**F**の間に取り付けます。

※角が丸まった側から差し込んでください。

幅 切断寸法  
**H** ( ) mm ÷ 2 - 98mm = ( ) mm × 2 本

**B** 下用の中にきっちり収まるように、  
差し込んでください。

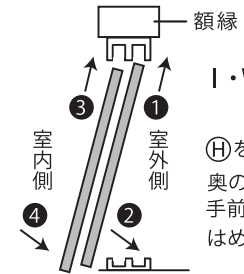

I・W・F 内窓を取り付ける。

**H**を取り付けたパネルを、  
奥のレールから  
手前のレール**1****2****3****4**の順番に、  
はめ込んでください。

### 9 Gの取り付け～完成

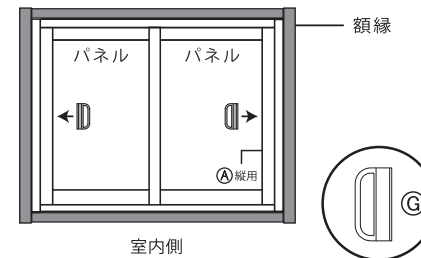

パネルと、**A** 縦用の間に、  
差し込むように取り付けてください。

※取り付け完成後、閉めた状態で隙間がないか、開閉に支障がないかご確認ください。  
隙間がある場合は市販の隙間テープや、モヘアテープ等をご使用ください。

### △使用上の注意

外窓を開け、内窓だけを閉めた状態にはしないでください。強風で内窓がはずれる可能性があり、危険ですでおやめください。