

取り付け効果

内窓 取付前

冷たい外気 0°C 窓面中央 7.3°C 暖かい空気 20°C 屋内

内窓 取付後

暖かい空気 20°C 屋内 14.8°C 窓面中央 14.8°C 冷たい外気 0°C 屋内

※窓面温度

約 7.5°C 改善!!

(内窓取り付け前と比較した窓面温度)

フレーム付近では
12.7°C 改善!

断熱効果 2.71 倍

大幅UP

標準化熱貫流抵抗 (m²・K/W) 0.176→0.478

結露軽減

電気代削減

【省エネ・節電】

遮熱・断熱効果で冷暖房の効率が良くなり
電気代の削減につながります!!

防音効果

※室外温度0°C、室内温度20°Cの環境下で、W1656mm×H1100mmのアルミニウム合金製サッシを使用
※4mmのポリカ中空板を取り付けた場合 ※一般財団法人建材試験センター調べ

取り付け効果

弊社商品ではDIYでかんたんに、低価格で作れる部材として、【内窓シリーズ】を販売しております。面材はガラスではなく、プラスチック製のポリカ中空板を使用する事で、低価格と軽量化を実現。(パネルは厚み4~4.5mmのポリカ中空板をお買い求めください。)

三大効果【遮熱・断熱】【結露軽減】【防音】省エネ効果で電気代削減!! お部屋を快適な空間へ!

家の中で熱の出入りの
大きい場所は窓!!

約70% → **夏**

約45% ← **冬**

夏に効果的 遮熱

熱の約70%が窓から入ってきます。室外の熱(強い日差しなど)を、中に入りにくくする。

冬に効果的 断熱

熱の約45%が窓から出ていきます。室内の熱(暖房熱など)を、外に逃げにくくする。

遮熱・断熱

冷房効果UP!!

夏は冷気を逃がさない!!

暖房効率UP!!

冬は暖気を逃がさない!!

内窓を取り付ける事で…
冷暖房効率をUP!
冷暖房の効率を良くし、省エネ・節電効果を発揮します。家計にもやさしい内窓です。

結露軽減

内窓を取り付ける事で…
カビやダニの発生を軽減

結露する事により、窓・窓枠・カーテン等が水滴で濡れてしまい、窓枠の腐食、カビやダニの発生原因になります。内窓を取り付ける事により結露軽減効果を発揮します。毎日の掃除の手間を軽減し、窓枠を清潔かつ、快適にします。

カビの発生

ダニの発生

窓枠の腐敗や掃除の手間を軽減!!

防音効果

内窓を取り付ける事で…
音の侵入・音漏れを軽減

音(騒音)が気になる事は大きなストレスになります。内窓を取り付ける事により、近隣に対しての室内からの騒音、または室外からの騒音を軽減します。

音の侵入

出入りする音を軽減し快適に!!

⚠️ ご注意 樹脂製品のため、使用場所、使用環境、温度変化により曲がる場合があります。樹脂製品のため、板材の取り付け方向や長さで曲がる場合があります。

- ・ポリカ中空板・両面テープは別途お買い求めください。
- ・組立説明書をお読みになり、正しくお使いください。
- ・寸法はメジャー等で正確に測ってください。
- ・切断にはプラスチック用ノコ、金ノコをご使用ください。
- ・断熱・結露軽減・防音などの効果は施工状況によりバラツキが生じます。あらかじめご了承ください。
- ・切断したあと、余分なバリが出た場合は取り除いてください。
- ・カッター、ノコ刃、切断した部分の端面等で、ケガをしないようにご注意ください。
- ・取り付けには薄手の両面テープをご使用ください。
- ・カットした部材は、窓枠に固定する前に一度、寸法が正確に出ているか施工場所にてご確認ください。
- ・窓枠にゆがみがある場合は、窓枠の修正が必要になります。

内窓パネルフレーム

4～4.5mmのポリカ中空板を別途ご購入ください。

上下フレームがL型になり、曲がりにくくなりました！
専用キャップですべりがなめらかに！

L型パネルフレーム・パネルフレーム用 キャップ

脱線しにくい！ 滑りやすい！

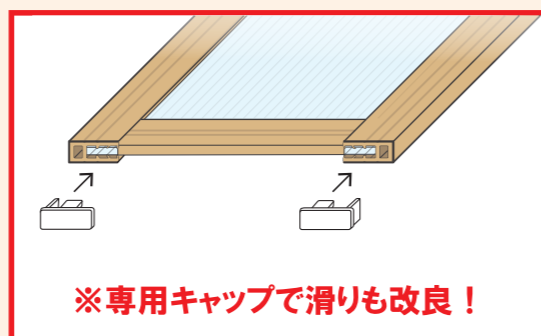
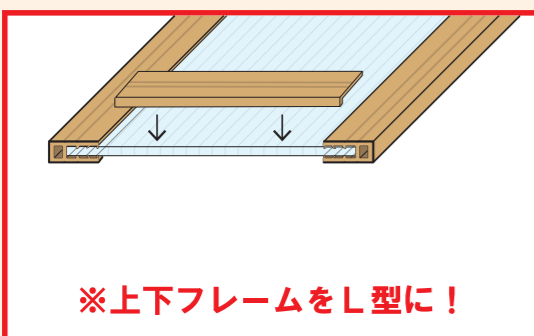

内窓パネルフレーム

取り付けイメージ

最大施工サイズ



※ 取り付け前にご確認ください
 本製品は引き違い窓用です。
 取り付けには既存窓の
 額縁の幅が35mm以上必要です。



※ 取り付け完成後、閉めた状態で隙間がないか、開閉に支障がないかをご確認ください。
 隙間がある場合は、市販の隙間テープや、モヘヤテープ等をご使用ください。
 ※ パネルが反っている場合は、たわみを同じ方向に合わせてください。

パネルサイズ 910mm×1820mmが2枚必要になります。

内窓パネルフレーム

4～4.5mmのポリカ中空板を別途ご購入ください。

専用什器 P93-94

断面図	材質	商品名	長さ(mm)	品番	入数	JANコード
	軟質PVC+ 硬質PVC	①パネルフレーム オフホワイト	920	1070	5	4 960126 210706
			1,840	2710	5	4 960126 227100
	軟質PVC+ 硬質PVC	①パネルフレーム ビケット	920	1080	5	4 960126 210805
			1,840	2770	5	4 960126 227704
	硬質PVC	①L型パネルフレーム オフホワイト	875	1069	10	4 960126 210690
			1,750	2709	10	4 960126 227094
	硬質PVC	①L型パネルフレーム ビケット	875	1079	10	4 960126 210799
			1,750	2769	10	4 960126 227698
	硬質PVC	②パネルフレーム用 上レール オフホワイト	913	1071	10	4 960126 210713
			1,827	2711	10	4 960126 227117
	硬質PVC	②パネルフレーム用 上レール ビケット	913	1081	10	4 960126 210812
			1,827	2771	10	4 960126 227711
	硬質PVC	③パネルフレーム用 下レール オフホワイト	913	1072	10	4 960126 210720
			1,827	2712	10	4 960126 227124
	硬質PVC	③パネルフレーム用 下レール ビケット	913	1082	10	4 960126 210829
			1,827	2772	10	4 960126 227728
	硬質PVC	④パネルフレーム用 横カバー オフホワイト	922	1073	10	4 960126 210737
			1,845	2713	10	4 960126 227131
	硬質PVC	④パネルフレーム用 横カバー ビケット	922	1083	10	4 960126 210836
			1,845	2773	10	4 960126 227735

内窓パネルフレーム

4～4.5mmのポリカ中空板を別途ご購入ください。

断面図	材質	商品名	長さ(mm)	品番	入数	JANコード
	アルミ 6063アルミ アルミ仕上げ	※高さが1000mmを超える場合は、 こちらをご使用ください ⑤パネルフレーム用 補強材 シルバー	1,840	2730	10	4 960126 227308
	POM	⑳パネルフレーム用 キャップ(4ヶ入)	—	2759	5	4 960126 227599
	硬質PVC	パネルフレーム用 差込取っ手 オフホワイト (2ヶ入)	—	2762	5	4 960126 227629
	硬質PVC	パネルフレーム用 差込取っ手 ビスケット (2ヶ入)	—	2764	5	4 960126 227643

パネルフレーム用 キャップ

使用方法 パネルフレームに差し込むだけで取付OK!!

パッケージ 本体4個入



パッケージサイズ: H110×W61×D12mm

パネルフレーム用 差込取っ手

使用方法 パネルフレームに差し込むだけで取付OK!!

パッケージ 本体2個入

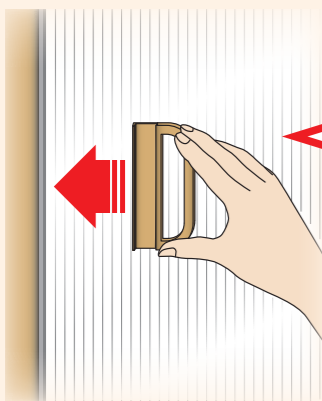

ネジ・接着剤等は
不要です!!

差込取っ手 特長



パッケージサイズ: H110×W61×D4.5mm

内窓パネルフレームセット

4～4.5mmのポリカ中空板を別途ご購入ください。

専用仕器 P93-94

商品名	品番	入数	JANコード	セット内容
内窓パネルフレーム セット(S)	オフホワイト	2820	5 4 960126 228206	(S) 最大施工サイズ 最大高さ 915mm 最大幅 915mm パネル910mm×910mmが1枚必要になります。 セット内容 パネルフレーム計4本 長さ:920mm L型パネルフレーム計2本 長さ:875mm 上レール計1本 長さ:913mm 下レール計1本 長さ:913mm 横カバー計2本 長さ:922mm キャップ計4個
パッケージサイズ H945×W70×D45mm	ビスケット	2823	5 4 960126 228237	
内窓パネルフレーム セット(M)	オフホワイト	2821	5 4 960126 228213	(M) 最大施工サイズ 最大高さ 915mm 最大幅 1830mm パネル910mm×1820mmが1枚必要になります。 セット内容 パネルフレーム計2本 長さ:1840mm L型パネルフレーム計2本 長さ:1750mm 上レール計1本 長さ:1827mm 下レール計1本 長さ:1827mm 横カバー計1本 長さ:1845mm キャップ計4個
パッケージサイズ H1860×W50×D40mm	ビスケット	2824	5 4 960126 228244	
内窓パネルフレーム セット(L)	オフホワイト	2822	5 4 960126 228220	(L) 最大施工サイズ 最大高さ 1830mm 最大幅 1830mm パネル910mm×1820mmが2枚必要になります。 セット内容 パネルフレーム計4本 長さ:1840mm L型パネルフレーム計2本 長さ:1750mm 上レール計1本 長さ:1827mm 下レール計1本 長さ:1827mm 横カバー計2本 長さ:1845mm 補強材計4本(アルミ材) 長さ:1840mm キャップ計4個
パッケージサイズ H1860×W70×D45mm	ビスケット	2825	5 4 960126 228251	

I・W・F®

4～4.5mmのポリカ中空板を別途ご購入ください。

戸車付き内窓

大きい窓でも **開閉ラクラク!** 滑りがなめらかで**軽く**ガタつかない!!

戸車・補強材

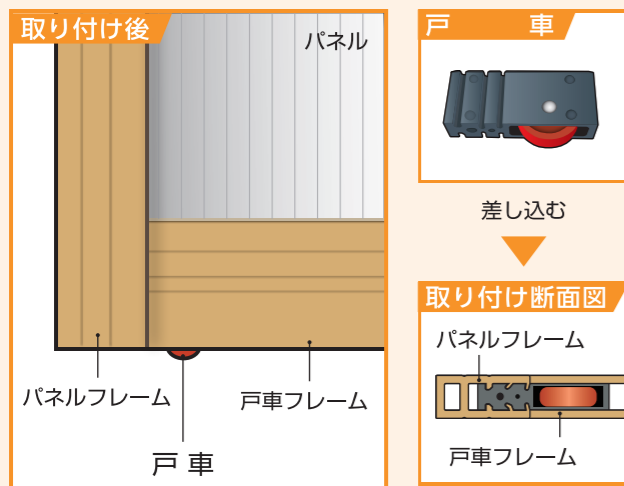

※曲がりにくい!!

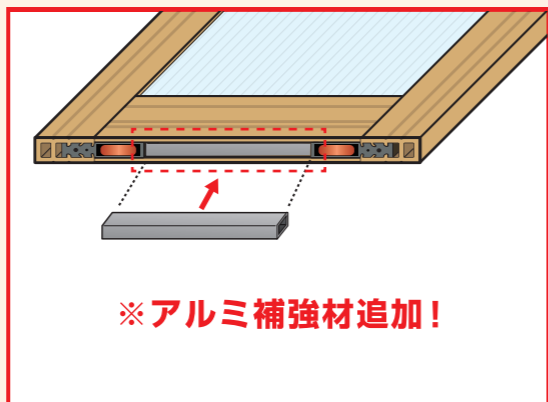

I・W・F®

取り付けイメージ

最大施工サイズ



※ 取り付け前にご確認ください
本製品は引き違い窓用です。
取り付けには既存窓の額縁の幅が35～48mm以上が必要です。

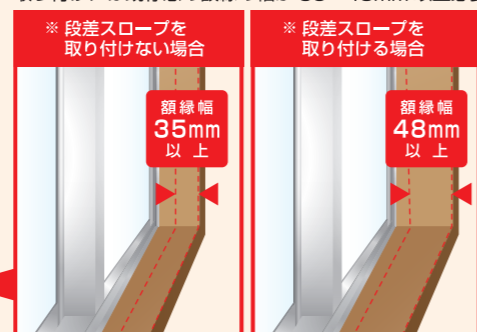

パネルサイズ
1042mm以上×2152mm以上が2枚必要になります。

※ 取り付け完成後、閉めた状態で隙間がないか、開閉に支障がないかをご確認ください。
隙間がある場合は、市販の隙間テープや、モヘヤテープ等をご使用ください。
※ パネルが反っている場合は、たわみを同じ方向に合わせてください。

I・W・F®

4～4.5mmのポリカ中空板を別途ご購入ください。

専用什器▶P93-94

断面図	材質	商品名	長さ(mm)	品番	入数	JANコード
	軟質PVC+ 硬質PVC	①パネルフレーム オフホワイト	1,840	2710	5	4 960126 227100
	軟質PVC+ 硬質PVC	①パネルフレーム ビスケット	1,840	2770	5	4 960126 227704
	軟質PVC+ 硬質PVC	⑱ I・W・F 戸車フレーム オフホワイト	1,750	2785	5	4 960126 227858
	軟質PVC+ 硬質PVC	⑱ I・W・F 戸車フレーム ビスケット	1,750	2795	5	4 960126 227957
	硬質PVC	⑫ I・W・F 上レール オフホワイト	1,827	2781	10	4 960126 227810
	硬質PVC	⑫ I・W・F 上レール ビスケット	1,827	2791	10	4 960126 227919
	硬質PVC	⑬ I・W・F 下レール オフホワイト	1,827	2782	10	4 960126 227827
	硬質PVC	⑬ I・W・F 下レール ビスケット	1,827	2792	10	4 960126 227926
	硬質PVC	④パネルフレーム用 横カバー オフホワイト	1,845	2713	10	4 960126 227131
	硬質PVC	④パネルフレーム用 横カバー ビスケット	1,845	2773	10	4 960126 227735
	硬質PVC	④パネルフレーム用 横カバー オフホワイト	2,200	2803	10	4 960126 228039
	硬質PVC	④パネルフレーム用 横カバー ビスケット	2,200	2813	10	4 960126 228138

I・W・F®

4～4.5mmのポリカ中空板を別途ご購入ください。

断面図	材質	商品名	長さ(mm)	品番	入数	JANコード
	アルミT仕上げ	※高さが1000mmを超える場合は、こちらをご使用ください ⑯ I・W・F パネルフレーム用補強材	1,810	2786	10	4 960126 227865
		⑰ I・W・F 戸車フレーム用補強材	2,165	2806	10	4 960126 228060
	生地	⑰ I・W・F 戸車フレーム用補強材	1,650	2787	10	4 960126 227872
		⑰ I・W・F 戸車フレーム用補強材	1,920	2807	10	4 960126 228077
	硬質ABS	⑭ I・W・F 段差スロープ オフホワイト	1,808	2784	10	4 960126 227841
		⑭ I・W・F 段差スロープ オフホワイト	2,078	2804	10	4 960126 228046
	硬質ABS	⑭ I・W・F 段差スロープ ビスケット	1,808	2794	10	4 960126 227940
		⑭ I・W・F 段差スロープ ビスケット	2,078	2814	10	4 960126 228145
	ナイロン6	⑰ I・W・F用 戸車 (2ヶ入)	—	2758	5	4 960126 227582
	硬質PVC	パネルフレーム用 差込取っ手 オフホワイト (2ヶ入)	—	2762	5	4 960126 227629
	硬質PVC	パネルフレーム用 差込取っ手 ビスケット (2ヶ入)	—	2764	5	4 960126 227643

I・W・F® 用 戸車

使用方法 パネルフレームに差し込むだけで取付OK!!

パッケージ 本体2個入



パッケージサイズ: H110×W61×D9mm

I・W・F® セット

4～4.5mmのポリカ中空板を別途ご購入ください。

専用工具 ▶ P93-94

商品名	品番	入数	JANコード	セット内容	
戸車付き内窓 I・W・F® type1	OFF WHITE	2744	5	4 960126 227445	<p>type1</p> <p>最大施工サイズ 最大高さ 920mm 最大幅 1830mm</p> <p>パネル910mm×1820mmが1枚必要になります。</p> <p>セット内容 パネルフレーム 計3本 長さ:1840mm 戸車フレーム 計1本 長さ:1750mm 上レール 計1本 長さ:1827mm 下レール 計1本 長さ:1827mm 横カバー 計1本 長さ:1845mm 戸車 計4個 差込取っ手 計2個 戸車フレーム用補強材 計1本(アルミ材) 長さ:1650mm</p>
戸車付き内窓 I・W・F® type2	OFF WHITE	2745	4	4 960126 227452	<p>type2</p> <p>最大施工サイズ 最大高さ 1845mm 最大幅 1830mm</p> <p>パネル910mm×1820mmが2枚必要になります。</p> <p>セット内容 パネルフレーム 計5本 長さ:1840mm 戸車フレーム 計1本 長さ:1750mm 上レール 計1本 長さ:1827mm 下レール 計1本 長さ:1827mm 横カバー 計2本 長さ:1845mm 戸車 計4個 差込取っ手 計2個 戸車フレーム用補強材 計1本(アルミ材) 長さ:1650mm 段差スロープ 計1本 長さ:1808mm パネルフレーム用補強材 計4本(アルミ材) 長さ:1810mm</p>
戸車付き内窓 I・W・F® type3	OFF WHITE	2746	4	4 960126 227469	<p>type3</p> <p>最大施工サイズ 最大高さ 2200mm 最大幅 2100mm</p> <p>パネル1042mm×2152mmが2枚必要になります。</p> <p>セット内容 パネルフレーム 計5本 長さ:2188mm 戸車フレーム 計1本 長さ:2020mm 上レール 計1本 長さ:2097mm 下レール 計1本 長さ:2097mm 横カバー 計2本 長さ:2200mm 戸車 計4個 差込取っ手 計2個 戸車フレーム用補強材 計1本(アルミ材) 長さ:1920mm 段差スロープ 計1本 長さ:2078mm パネルフレーム用補強材 計4本(アルミ材) 長さ:2165mm</p>
戸車付き内窓 I・W・F® type1	BISCUIT	2747	5	4 960126 227476	<p>パッケージサイズ H1870×W100×D40mm</p> <p>戸車付き内窓</p>
戸車付き内窓 I・W・F® type2	BISCUIT	2748	4	4 960126 227483	<p>パッケージサイズ H1870×W100×D55mm</p> <p>戸車付き内窓</p>
戸車付き内窓 I・W・F® type3	BISCUIT	2749	4	4 960126 227490	<p>パッケージサイズ H2240×W100×D55mm</p> <p>戸車付き内窓</p>

簡易内窓フレーム

4～4.5mmのポリカ中空板を別途ご購入ください。

専用什器 ▶ P93-94

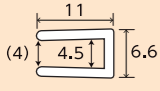
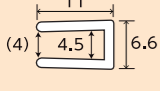
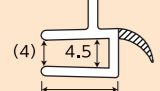
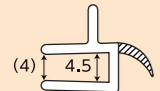
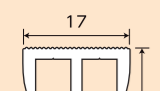
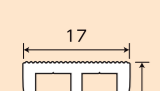
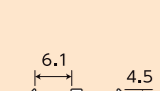
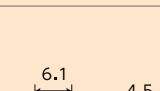
断面図	材質	商品名	長さ(mm)	品番	入数	JANコード
 1.1mm厚	硬質PVC	⑦簡易内窓フレーム ホワイト	1,000	2240	10	4 960126 222402
		⑦簡易内窓フレーム ベージュ	2,000	2340	10	4 960126 223409
 1.1mm厚	硬質PVC	⑦簡易内窓フレーム ホワイト	1,000	2244	10	4 960126 222440
		⑦簡易内窓フレーム ベージュ	2,000	2344	10	4 960126 223447
 1.1mm厚	硬質PVC+	⑧簡易内窓フレーム 取っ手付き ホワイト	1,000	2241	10	4 960126 222419
		⑧簡易内窓フレーム 取っ手付き ホワイト	2,000	2341	10	4 960126 223416
 1.1mm厚	硬質PVC+	⑧簡易内窓フレーム 取っ手付き ベージュ	1,000	2245	10	4 960126 222457
		⑧簡易内窓フレーム 取っ手付き ベージュ	2,000	2345	10	4 960126 223454
 1.5mm厚	硬質PVC	⑨簡易内窓フレーム用 上レール ホワイト	1,000	2242	10	4 960126 222426
		⑨簡易内窓フレーム用 上レール ホワイト	2,000	2342	10	4 960126 223423
 1.5mm厚	硬質PVC	⑨簡易内窓フレーム用 上レール ベージュ	1,000	2246	10	4 960126 222464
		⑨簡易内窓フレーム用 上レール ベージュ	2,000	2346	10	4 960126 223461
 1.5mm厚	硬質PVC	⑩簡易内窓フレーム用 下レール ホワイト	1,000	2243	10	4 960126 222433
		⑩簡易内窓フレーム用 下レール ホワイト	2,000	2343	10	4 960126 223430
 1.5mm厚	硬質PVC	⑩簡易内窓フレーム用 下レール ホワイト	1,000	2247	10	4 960126 222471
		⑩簡易内窓フレーム用 下レール ベージュ	2,000	2347	10	4 960126 223478

内窓部材



4～4.5mmのポリカ中空板を別途ご購入ください。

専用什器 ▶ P93-94

当社内窓シリーズ **最安値!!**
内窓シリーズで最もかんたんにつくれます。

※ 取り付け前にご確認ください
本製品は引き違い窓用です。
取り付けには既存窓の
額縁の幅が17mm以上必要です。



商品名	品番	入数	JANコード	セット内容
内窓部材S				S
 パッケージサイズ H970×W55×D20mm	ホワイト	2236	5	4 960126 222365
	ビスケット	2237	5	4 960126 222372
内窓部材M				M
 パッケージサイズ H970×W55×D20mm	ホワイト	2238	5	4 960126 222389
	ビスケット	2239	5	4 960126 222396

最大施工サイズ

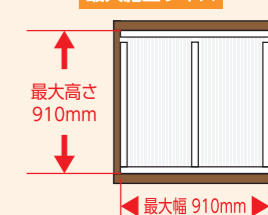

パネル910mm×910mmが1枚必要になります。

セット内容

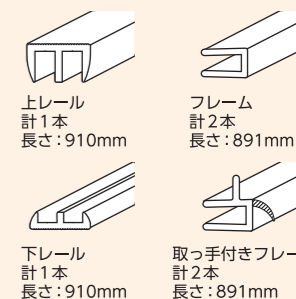

最大施工サイズ



パネル910mm×1820mmが1枚必要になります。

セット内容

