

HIKARI MOGOL

GENERAL CATALOG

「楽しくしなやかに暮らしを彩る」

ver.9.0



説明事項	
材質説明について	02
表示サイズについて	02
公差について	02
内窓シリーズ	
取り付け効果	03 - 04
内窓パネルフレーム	05 - 07
NEW!! 内窓パネルフレームセット	08
NEW!! I・W・F [®] (戸車付き内窓) シリーズ	09 - 11
I・W・F [®] (戸車付き内窓)	12
簡易内窓フレーム	13
NEW!! 内窓部材	14
飛沫・感染対策シリーズ	
簡易パーテーションキット	15 - 16
CONTACTLESS HOOK™	17
NEW!! 伸縮パーツ・補正材	18
NEW!! 卓上伸縮パーテーションセット	19 - 20
軟質モール	
NEW!! 軟質隙間カバー	21
NEW!! 軟質Uカバー	22
壁紙補修材	
壁紙補修材	23 - 24
プラスチックモール	
アングル	25 - 31
平型	32 - 33
T型	34
廻り縁	34
ジョイナー	35 - 36
カブセ	37 - 38
バインダー	39
レール	40
平板	41
角棒	41
丸パイプ	42 - 44
丸棒	45
足回り	45
角パイプ	46
プラスチック配線カバー	
配線カバー	47
配線カバーパーツ	48
パッチとアングル [®]	
パッチとアングル [®]	49 - 50

アルミ・ステンレスモール	
アルミRアングル	51
アングル	52 - 58
チャンネル	59 - 60
筋入チャンネル	60
ジョイナー	61 - 62
ボーダー	61
平板	63 - 66
ジュータン押え・スベリ止め	67
レール (E型, T型, Z型)	68
丸パイプ	69 - 70
ステンレス丸パイプ	70
丸棒	71
角パイプ	72
角棒	72
フロー材用のRアングル	
フロー材用のRアングル	73 - 74
縞目柄シリーズ	
縞目柄シリーズ	75 - 76
縞目柄 (黒塗装) シリーズ	77 - 78
花柄ドットシリーズ	79 - 80
ホビーメタル [®]	
線	81 - 82
丸パイプ	83 - 85
角パイプ	84
丸棒・パイプ	85
アングル	86
平棒	87
ジョイナー	87
木目(プロ)テープ	
木目テープ	88
木目プロテープ™	89 - 90
フリーアングル [®]	
フリーアングル [®]	91 - 92
その他	
ディスプレイ什器	93 - 94

材質	
PVC (polyvinyl chloride) ポリ塩化ビニル	耐候性、難燃性に優れ、バランスの取れた樹脂。加工性、接着性がよい。 (耐熱温度 50~60℃)
ABS (acrylonitrile butadiene styrene) アクリロニトリルブタジエンスチレン	加工性、印刷性に優れている。 (耐熱温度 50~60℃)
PS (polystyrene) ポリスチレン	軽く、耐水性、加工性に優れている。 酸やアルカリなどの薬品に対しては強いが、油脂類や溶媒類には弱い。 表面強度を強く改良したものにHIS (ハイインパクトスチロール)がある。 (耐熱温度 50~60℃)
PET (polyethylene terephthalate) ポリエチレンテレフタレート	透明性、耐薬品性に優れている反面、通常の有機溶媒には溶けないので、接着剤は効きにくい。 (耐熱温度 50~60℃)
POM (polyacetal) ポリアセタール	耐摩耗性、潤滑性が高く、機械特性に優れている。 (耐熱温度 50~60℃)
EVA (ethylene vinyl acetate copolymer) エチレン酢酸ビニルコポリマー	柔軟性を高めるとゴムに近い性質を持ち、電気絶縁性、耐水性、耐薬品性、ゴムの弾性に優れている。 (耐熱温度 50~60℃)
アルミニウム	比重が2.7で鉄の約1/3の軽さが特徴。 切断、穴あけ加工が容易。 (融解温度約 660℃)
銅	重厚な美しさと柔軟性に優れた金属で、美術工芸品などに使用されている。 電気伝導率が高い。 (融解温度約 1083℃)
真鍮	銅の特性をいかし、美しさと強度を上げた銅合金で、別名黄銅。 (融解温度約 900℃)
ステンレス	曲げ強度が強く、耐食性に優れた金属。 (融解温度約 1420℃)

表示サイズ

掲載商品サイズと実際の商品サイズは公差による差が生じている場合がございます。あらかじめご了承ください。

公差

(温度・湿度条件により伸縮する場合がございます)

樹脂	断面公差は弊社の規格 長さ公差は -0mm ~ +50mm
金属	断面公差は弊社の規格 長さ公差は -0mm ~ +10mm
テープ	幅公差は ±0.3mm 長さ公差は -0mm ~ 弊社の規格

⚠️ ご注意

・材質・仕様は予告なく変更する場合がございますので、あらかじめご了承ください。
・印刷物のため、実際の商品と、色味が異なる場合がございますので、あらかじめご了承ください。

取り付け効果

内窓 取付前

冷たい外気 0°C 窓面中央 7.3°C 暖かい空気 20°C 屋内

内窓 取付後

暖かい空気 20°C 屋内 14.8°C 窓面中央 14.8°C 冷たい外気 0°C 屋内

※窓面温度

約 7.5°C 改善!!

(内窓取り付け前と比較した窓面温度)

フレーム付近では
12.7°C 改善!

断熱効果 2.71 倍

大幅UP

標準化熱貫流抵抗 (m²・K/W) 0.176→0.478

結露軽減

電気代削減

【省エネ・節電】

遮熱・断熱効果で冷暖房の効率が良くなり
電気代の削減につながります!!

防音効果

※室外温度0°C、室内温度20°Cの環境下で、W1656mm×H1100mmのアルミニウム合金製サッシを使用
※4mmのポリカ中空板を取り付けた場合 ※一般財団法人建材試験センター調べ

取り付け効果

弊社商品ではDIYでかんたんに、低価格で作れる部材として、【内窓シリーズ】を販売しております。面材はガラスではなく、プラスチック製のポリカ中空板を使用する事で、低価格と軽量化を実現。(パネルは厚み4～4.5mmのポリカ中空板をお買い求めください。)

三大効果【遮熱・断熱】【結露軽減】【防音】省エネ効果で電気代削減!! お部屋を快適な空間へ!

家の中で熱の出入りの
大きい場所は窓!!

夏に効果的 遮熱

約70% 夏

熱の約70%が窓から入ってきます。室外の熱(強い日差しなど)を、中に入りにくくする。

冬に効果的 断熱

約45% 冬

熱の約45%が窓から出ていきます。室内の熱(暖房熱など)を、外に逃げにくくする。

遮熱・断熱

冷房効果UP!!

夏は冷気を逃がさない!!

暖房効率UP!!

冬は暖気を逃がさない!!

内窓を取り付ける事で…
冷暖房効率をUP!
冷暖房の効率を良くし、省エネ・節電効果を発揮します。家計にもやさしい内窓です。

結露軽減

内窓を取り付ける事で…
カビやダニの発生を軽減

結露する事により、窓・窓枠・カーテン等が水滴で濡れてしまい、窓枠の腐食、カビやダニの発生原因になります。内窓を取り付ける事により結露軽減効果を発揮します。毎日の掃除の手間を軽減し、窓枠を清潔かつ、快適にします。

カビの発生

ダニの発生

水蒸気

窓枠の腐敗や掃除の手間を軽減!!

防音効果

内窓を取り付ける事で…
音の侵入・音漏れを軽減

音(騒音)が気になる事は大きなストレスになります。内窓を取り付ける事により、近隣に対しての室内からの騒音、または室外からの騒音を軽減します。

室外から入る音

室内から出る音

出入りする音を軽減し快適に!!

⚠️ ご注意 樹脂製品のため、使用場所、使用環境、温度変化により曲がる場合があります。樹脂製品のため、板材の取り付け方向や長さで曲がる場合があります。

- ・ポリカ中空板・両面テープは別途お買い求めください。
- ・組立説明書をお読みになり、正しくお使いください。
- ・寸法はメジャー等で正確に測ってください。
- ・切断にはプラスチック用ノコ、金ノコをご使用ください。
- ・断熱・結露軽減・防音などの効果は施工状態によりバラツキが生じます。あらかじめご了承ください。
- ・切断したあと、余分なバリが出た場合は取り除いてください。
- ・カッター、ノコ刃、切断した部分の端面等で、ケガをしないようにご注意ください。
- ・取り付けには薄手の両面テープをご使用ください。
- ・カットした部材は、窓枠に固定する前に一度、寸法が正確に出ているか施工場所にてご確認ください。
- ・窓枠にゆがみがある場合は、窓枠の修正が必要になります。

内窓パネルフレーム

4～4.5mmのポリカ中空板を別途ご購入ください。

上下フレームがL型になり、曲がりにくくなりました！
専用キャップですべりがなめらかに！

L型パネルフレーム・パネルフレーム用 キャップ

脱線しにくい！ 滑りやすい！

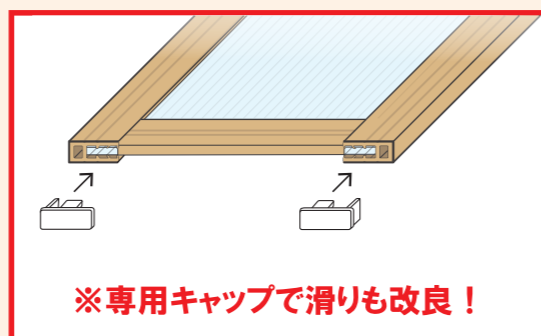
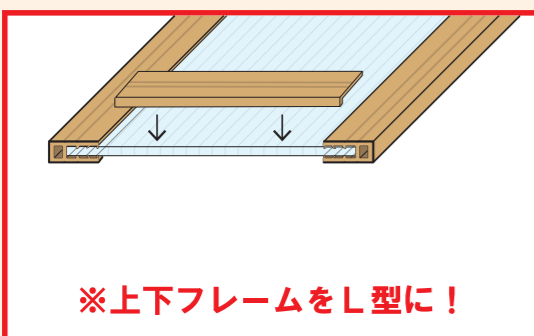

内窓パネルフレーム

取り付けイメージ

最大施工サイズ

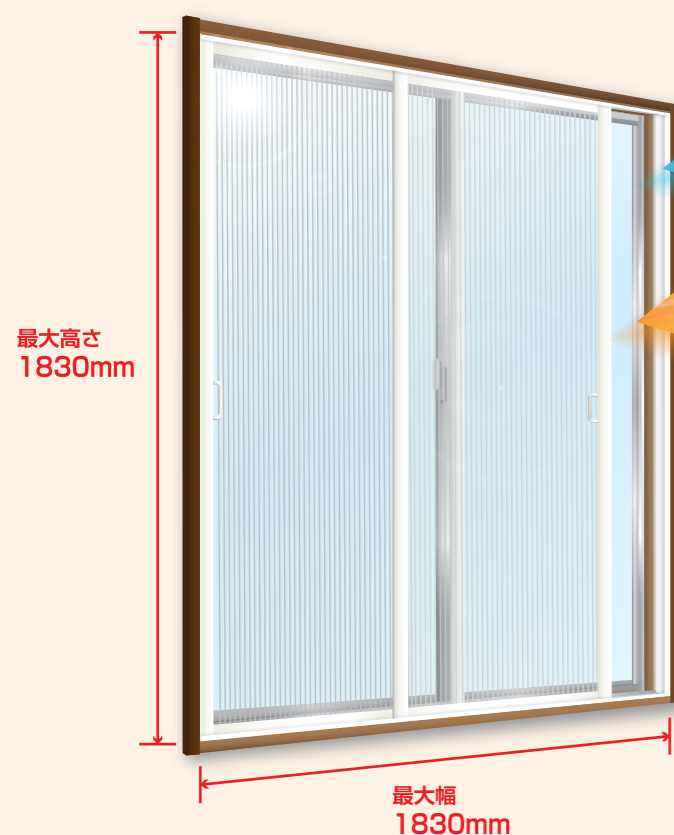

夏は冷気を逃がさない!!

冬は暖気を逃がさない!!

※ 取り付け前にご確認ください
 本製品は引き違い窓用です。
 取り付けには既存窓の
 額縁の幅が35mm以上必要です。



※ 取り付け完成後、閉めた状態で隙間がないか、開閉に支障がないかをご確認ください。
 隙間がある場合は、市販の隙間テープや、モヘヤテープ等をご使用ください。
 ※ パネルが反っている場合は、たわみを同じ方向に合わせてください。

パネルサイズ 910mm×1820mmが2枚必要になります。

内窓パネルフレーム

4～4.5mmのポリカ中空板を別途ご購入ください。

専用什器 P93-94

断面図	材質	商品名	長さ(mm)	品番	入数	JANコード
	軟質PVC + 硬質PVC	①パネルフレーム オフホワイト	920	1070	5	4 960126 210706
	軟質PVC + 硬質PVC	①パネルフレーム ビスケット	920	1080	5	4 960126 210805
	硬質PVC	②L型パネルフレーム オフホワイト	875	1069	10	4 960126 210690
	硬質PVC	②L型パネルフレーム ビスケット	875	1079	10	4 960126 210799
	硬質PVC	③パネルフレーム用 上レール オフホワイト	913	1071	10	4 960126 210713
	硬質PVC	③パネルフレーム用 上レール ビスケット	913	1081	10	4 960126 210812
	硬質PVC	④パネルフレーム用 下レール オフホワイト	913	1072	10	4 960126 210720
	硬質PVC	④パネルフレーム用 下レール ビスケット	913	1082	10	4 960126 210829
	硬質PVC	⑤パネルフレーム用 横カバー オフホワイト	922	1073	10	4 960126 210737
	硬質PVC	⑤パネルフレーム用 横カバー ビスケット	922	1083	10	4 960126 210836

内窓パネルフレーム

4～4.5mmのポリカ中空板を別途ご購入ください。

断面図	材質	商品名	長さ(mm)	品番	入数	JANコード
	アルミ 6063アルミ アルミ 仕上げ	※高さが1000mmを超える場合は、 こちらをご使用ください ⑤パネルフレーム用 補強材 シルバー	1,840	2730	10	4 960126 227308
	P O M	⑳パネルフレーム用 キャップ(4ヶ入)	—	2759	5	4 960126 227599
	硬質 P V C	パネルフレーム用 差込取っ手 オフホワイト (2ヶ入)	—	2762	5	4 960126 227629
	硬質 P V C	パネルフレーム用 差込取っ手 ビスケット (2ヶ入)	—	2764	5	4 960126 227643

パネルフレーム用 キャップ

使用方法 パネルフレームに差し込むだけで取付OK!!

パッケージ 本体4個入



パッケージサイズ: H110×W61×D12mm

パネルフレーム用 差込取っ手

使用方法 パネルフレームに差し込むだけで取付OK!!

パッケージ 本体2個入

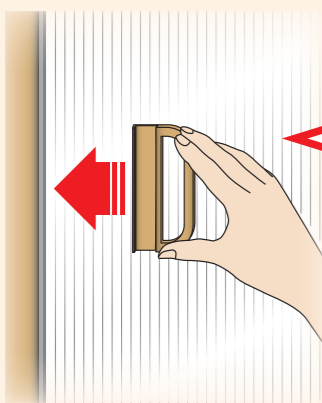

ネジ・接着剤等は
不要です!!

差込取っ手 特長



パッケージサイズ: H110×W61×D4.5mm

内窓パネルフレームセット

4～4.5mmのポリカ中空板を別途ご購入ください。

専用仕器 P93-94

商品名	品番	入数	JANコード	セット内容
内窓パネルフレーム セット(S)	オフホワイト	2820	5 4 960126 228206	(S) 最大施工サイズ 最大高さ 915mm 最大幅 915mm パネル910mm×910mmが1枚必要になります。 セット内容 パネルフレーム計4本 長さ:920mm L型パネルフレーム計2本 長さ:875mm 上レール計1本 長さ:913mm 下レール計1本 長さ:913mm 横カバー計2本 長さ:922mm キャップ計4個
	ビスケット	2823	5 4 960126 228237	
パッケージサイズ H945×W70×D45mm				
内窓パネルフレーム セット(M)	オフホワイト	2821	5 4 960126 228213	(M) 最大施工サイズ 最大高さ 915mm 最大幅 1830mm パネル910mm×1820mmが1枚必要になります。 セット内容 パネルフレーム計2本 長さ:1840mm L型パネルフレーム計2本 長さ:1750mm 上レール計1本 長さ:1827mm 下レール計1本 長さ:1827mm 横カバー計1本 長さ:1845mm キャップ計4個
	ビスケット	2824	5 4 960126 228244	
パッケージサイズ H1860×W50×D40mm				
内窓パネルフレーム セット(L)	オフホワイト	2822	5 4 960126 228220	(L) 最大施工サイズ 最大高さ 1830mm 最大幅 1830mm パネル910mm×1820mmが2枚必要になります。 セット内容 パネルフレーム計4本 長さ:1840mm L型パネルフレーム計2本 長さ:1750mm 上レール計1本 長さ:1827mm 下レール計1本 長さ:1827mm 横カバー計2本 長さ:1845mm 補強材計4本(アルミ材) 長さ:1840mm キャップ計4個
	ビスケット	2825	5 4 960126 228251	
パッケージサイズ H1860×W70×D45mm				

I・W・F®

4～4.5mmのポリカ中空板を別途ご購入ください。

戸車付き内窓

大きい窓でも **開閉ラクラク!** 滑りがなめらかで**軽く** ガタつかない!!

戸車・補強材

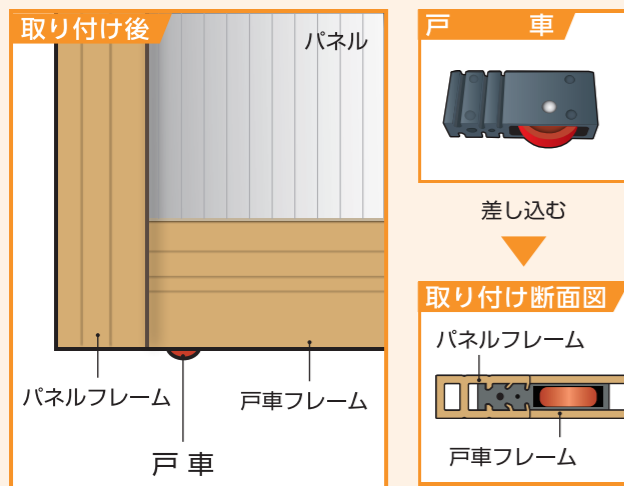

※曲がりにくい!!

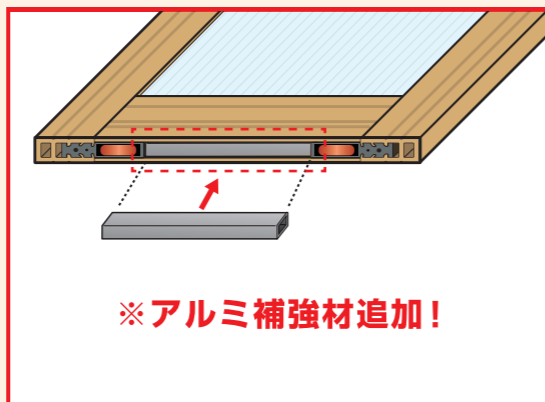

I・W・F®

取り付けイメージ

最大施工サイズ

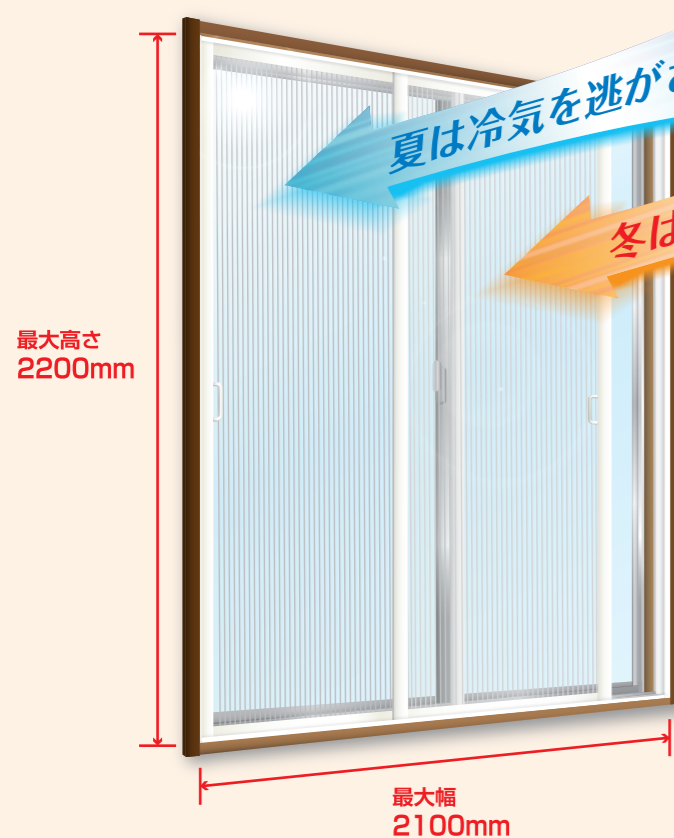

夏は冷気を逃がさない!!
冬は暖気を逃がさない!!

※ 取り付け前にご確認ください
本製品は引き違い窓用です。
取り付けには既存窓の額縁の幅が35～48mm以上が必要です。

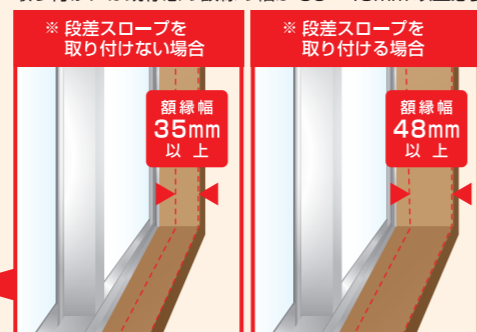

パネルサイズ

1042mm以上×2152mm以上が2枚必要になります。

※ 取り付け完成後、閉めた状態で隙間がないか、開閉に支障がないかをご確認ください。
隙間がある場合は、市販の隙間テープや、モヘヤテープ等をご使用ください。
※ パネルが反っている場合は、たわみを同じ方向に合わせてください。

I・W・F®

4～4.5mmのポリカ中空板を別途ご購入ください。

専用什器▶P93-94

断面図	材質	商品名	長さ(mm)	品番	入数	JANコード
	軟質PVC+ 硬質PVC	①パネルフレーム オフホワイト	1,840	2710	5	4 960126 227100
	軟質PVC+ 硬質PVC	①パネルフレーム ビスケット	1,840	2770	5	4 960126 227704
	軟質PVC+ 硬質PVC	⑩I・W・F 戸車フレーム オフホワイト	1,750	2785	5	4 960126 227858
	軟質PVC+ 硬質PVC	⑩I・W・F 戸車フレーム ビスケット	1,750	2795	5	4 960126 227957
	硬質PVC	⑫I・W・F 上レール オフホワイト	1,827	2781	10	4 960126 227810
	硬質PVC	⑫I・W・F 上レール ビスケット	1,827	2791	10	4 960126 227919
	硬質PVC	⑬I・W・F 下レール オフホワイト	1,827	2782	10	4 960126 227827
	硬質PVC	⑬I・W・F 下レール ビスケット	1,827	2792	10	4 960126 227926
	硬質PVC	④パネルフレーム用 横カバー オフホワイト	1,845	2713	10	4 960126 227131
	硬質PVC	④パネルフレーム用 横カバー ビスケット	1,845	2773	10	4 960126 227735
	硬質PVC	④パネルフレーム用 横カバー ビスケット	2,200	2803	10	4 960126 228039
	硬質PVC	④パネルフレーム用 横カバー ビスケット	2,200	2813	10	4 960126 228138

I・W・F®

4～4.5mmのポリカ中空板を別途ご購入ください。

断面図	材質	商品名	長さ(mm)	品番	入数	JANコード
	アルミT仕上げ	⑯ I・W・F パネルフレーム用補強材	1,810	2786	10	4 960126 227865
		⑰ I・W・F 戸車フレーム用補強材	2,165	2806	10	4 960126 228060
	生地	⑰ I・W・F 戸車フレーム用補強材	1,650	2787	10	4 960126 227872
		⑰ I・W・F 戸車フレーム用補強材	1,920	2807	10	4 960126 228077
	硬質ABS	⑭ I・W・F 段差スロープ オフホワイト	1,808	2784	10	4 960126 227841
		⑭ I・W・F 段差スロープ オフホワイト	2,078	2804	10	4 960126 228046
	硬質ABS	⑭ I・W・F 段差スロープ ビスケット	1,808	2794	10	4 960126 227940
		⑭ I・W・F 段差スロープ ビスケット	2,078	2814	10	4 960126 228145
	ナイロン6	⑰ I・W・F用 戸車 (2ヶ入)	—	2758	5	4 960126 227582
	硬質PVC	パネルフレーム用 差込取っ手 オフホワイト (2ヶ入)	—	2762	5	4 960126 227629
	硬質PVC	パネルフレーム用 差込取っ手 ビスケット (2ヶ入)	—	2764	5	4 960126 227643

I・W・F® 用 戸車

使用方法 パネルフレームに差し込むだけで取付OK!!

パッケージ 本体2個入

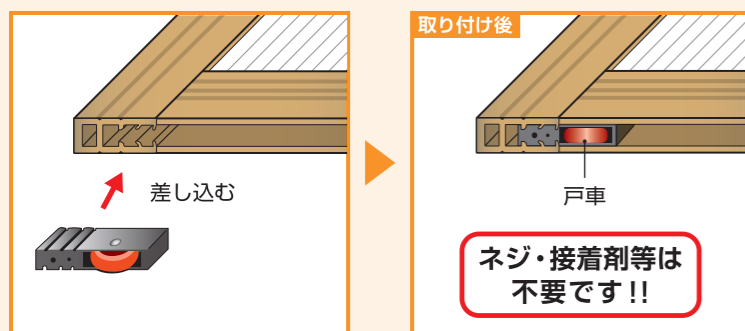

パッケージサイズ: H110×W61×D9mm

I・W・F® セット

4～4.5mmのポリカ中空板を別途ご購入ください。

専用工具 ▶ P93-94

商品名	品番	入数	JANコード	セット内容
戸車付き内窓 I・W・F® type1	OFF WHITE	2744	5	4 960126 227445
	BISCUIT	2747	5	4 960126 227476
戸車付き内窓 I・W・F® type2	OFF WHITE	2745	4	4 960126 227452
	BISCUIT	2748	4	4 960126 227483
戸車付き内窓 I・W・F® type3	OFF WHITE	2746	4	4 960126 227469
	BISCUIT	2749	4	4 960126 227490

type1

最大施工サイズ
最大高さ 920mm
最大幅 1830mm

パネル910mm×1820mmが1枚必要になります。

セット内容

- パネルフレーム 計3本 長さ:1840mm
- 戸車フレーム 計1本 長さ:1750mm
- 上レール 計1本 長さ:1827mm
- 下レール 計1本 長さ:1827mm
- 横カバー 計1本 長さ:1845mm
- 戸車 計4個
- 差込取っ手 計2個
- 戸車フレーム用補強材 計1本(アルミ材) 長さ:1650mm

type2

最大施工サイズ
最大高さ 1845mm
最大幅 1830mm

パネル910mm×1820mmが2枚必要になります。

セット内容

- パネルフレーム 計5本 長さ:1840mm
- 戸車フレーム 計1本 長さ:1750mm
- 上レール 計1本 長さ:1827mm
- 下レール 計1本 長さ:1827mm
- 横カバー 計2本 長さ:1845mm
- 戸車 計4個
- 差込取っ手 計2個
- 戸車フレーム用補強材 計1本(アルミ材) 長さ:1650mm
- 段差スロープ 計1本 長さ:1808mm
- パネルフレーム用補強材 計4本(アルミ材) 長さ:1810mm

type3

最大施工サイズ
最大高さ 2200mm
最大幅 2100mm

パネル1042mm×2152mmが2枚必要になります。

セット内容

- パネルフレーム 計5本 長さ:2188mm
- 戸車フレーム 計1本 長さ:2020mm
- 上レール 計1本 長さ:2097mm
- 下レール 計1本 長さ:2097mm
- 横カバー 計2本 長さ:2200mm
- 戸車 計4個
- 差込取っ手 計2個
- 戸車フレーム用補強材 計1本(アルミ材) 長さ:1920mm
- 段差スロープ 計1本 長さ:2078mm
- パネルフレーム用補強材 計4本(アルミ材) 長さ:2165mm

簡易内窓フレーム

4～4.5mmのポリカ中空板を別途ご購入ください。

専用什器 ▶ P93-94

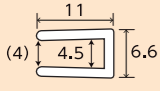
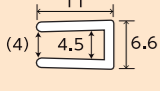
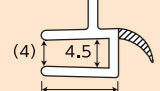
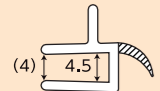
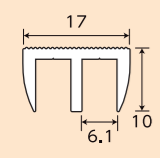
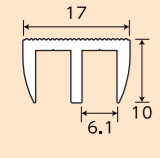
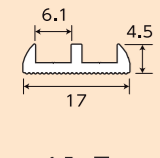
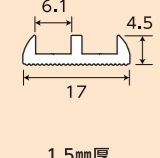
断面図	材質	商品名	長さ(mm)	品番	入数	JANコード
 1.1mm厚	硬質PVC	⑦簡易内窓フレーム ホワイト	1,000	2240	10	4 960126 222402
		⑦簡易内窓フレーム ベージュ	2,000	2340	10	4 960126 223409
 1.1mm厚	硬質PVC	⑦簡易内窓フレーム ホワイト	1,000	2244	10	4 960126 222440
		⑦簡易内窓フレーム ベージュ	2,000	2344	10	4 960126 223447
 1.1mm厚	硬質PVC+	⑧簡易内窓フレーム 取っ手付き ホワイト	1,000	2241	10	4 960126 222419
		⑧簡易内窓フレーム 取っ手付き ホワイト	2,000	2341	10	4 960126 223416
 1.1mm厚	硬質PVC+	⑧簡易内窓フレーム 取っ手付き ベージュ	1,000	2245	10	4 960126 222457
		⑧簡易内窓フレーム 取っ手付き ベージュ	2,000	2345	10	4 960126 223454
 1.5mm厚	硬質PVC	⑨簡易内窓フレーム用 上レール ホワイト	1,000	2242	10	4 960126 222426
		⑨簡易内窓フレーム用 上レール ホワイト	2,000	2342	10	4 960126 223423
 1.5mm厚	硬質PVC	⑨簡易内窓フレーム用 上レール ベージュ	1,000	2246	10	4 960126 222464
		⑨簡易内窓フレーム用 上レール ベージュ	2,000	2346	10	4 960126 223461
 1.5mm厚	硬質PVC	⑩簡易内窓フレーム用 下レール ホワイト	1,000	2243	10	4 960126 222433
		⑩簡易内窓フレーム用 下レール ホワイト	2,000	2343	10	4 960126 223430
 1.5mm厚	硬質PVC	⑩簡易内窓フレーム用 下レール ホワイト	1,000	2247	10	4 960126 222471
		⑩簡易内窓フレーム用 下レール ベージュ	2,000	2347	10	4 960126 223478

内窓部材



4～4.5mmのポリカ中空板を別途ご購入ください。

専用什器 ▶ P93-94

当社内窓シリーズ **最安値!!**
内窓シリーズで最もかんたんにつくれます。

※ 取り付け前にご確認ください
本製品は引き違い窓用です。
取り付けには既存窓の
額縁の幅が17mm以上必要です。



商品名	品番	入数	JANコード	セット内容
内窓部材S				S
 パッケージサイズ H970×W55×D20mm	ホワイト	2236	5	4 960126 222365
	ビスケット	2237	5	4 960126 222372
内窓部材M				M
 パッケージサイズ H970×W55×D20mm	ホワイト	2238	5	4 960126 222389
	ビスケット	2239	5	4 960126 222396

最大施工サイズ

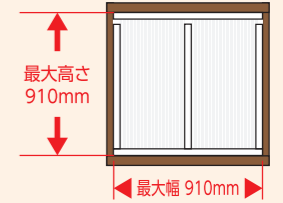

パネル910mm×910mmが1枚必要になります。

セット内容

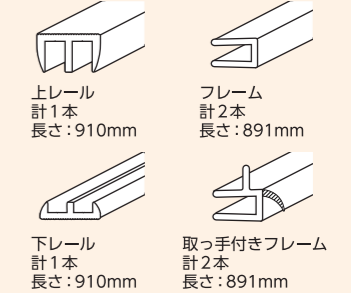

最大施工サイズ

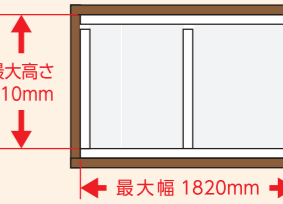

パネル910mm×1820mmが1枚必要になります。

セット内容

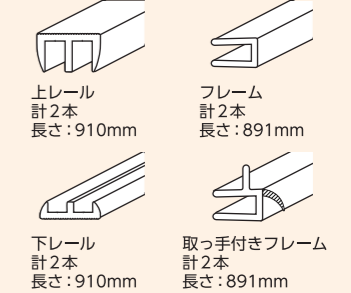

簡易パーテーション

4～4.5mmのポリカ中空板を別途ご購入ください。

断面図	材質	商品名	長さ(mm)	品番	入数	JANコード
	軟質PVC + 硬質PVC	①パネルフレーム オフホワイト	1,840	2710	5	4 960126 227100
	軟質PVC + 硬質PVC	①パネルフレーム ビズケット	1,840	2770	5	4 960126 227704
	6063アルミ	※パーテーションの補強・ビス隠し材 としてご使用ください ⑤パネルフレーム用 補強材 シルバー	1,840	2730	10	4 960126 227308
	スチール 亜鉛メッキ	パーテーション用 安定脚(2ヶ入) タッピングビス8個入	—	2760	5	4 960126 227605

簡易パーテーション

イメージ

パーテーション用安定脚

パッケージサイズ: H380×W125×D32mm

寸法

※ 本体2個入

使用方法

パーテーション用安定脚

パーテーションイメージ

⑥パネルフレーム用補強材 2730

①パネルフレーム 2710,2770

パーテーション用安定脚 2760

飛沫対策に!!

【使用例】
ポリカ中空ボード(透明)

最大施工サイズ

パネル910mm×1820mmが1枚必要になります。

最大幅 約930mm

最大高さ 約1840mm

補強材

簡易パーテーションキット

4～4.5mmのポリカ中空板を別途ご購入ください。

専用什器 ▶ P93 - 94

商品名	品番	入数	JANコード	セット内容
簡易パーテーションキット オフホワイト	2750	5	4 960126 227506	 パネルフレーム/長さ: 1840mm 計3本(縦横兼用)
 補強・ビス隠し材/長さ: 1840mm 計2本				
 320mm パーテーション用安定脚 計2個 タッピングビス 計8個				
 パッケージサイズ H1870×W100×D40mm				
簡易パーテーションキット ビズケット	2752	5	4 960126 227520	 パネルフレーム/長さ: 1840mm 計3本(縦横兼用)
 補強・ビス隠し材/長さ: 1840mm 計2本				
 320mm パーテーション用安定脚 計2個 タッピングビス 計8個				
 パッケージサイズ H1870×W100×D40mm				

CONTACTLESS HOOK™

商品名	
CONTACTLESS HOOK™ アイボリー	CONTACTLESS HOOK™ ブルー
	
パッケージサイズ H170×W90×D10mm	パッケージサイズ H170×W90×D10mm
品番 1930	品番 1931
入数 5	入数 5
材質 ナイロン6	材質 ナイロン6
JANコード	JANコード
	

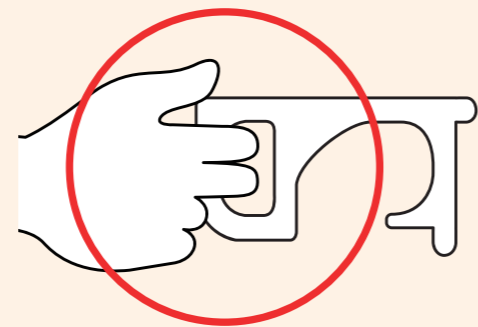

ウイルス対策
接触感染防止

ドア(ノブ・ハンドル)、電車(つり革)
ボタン(タッチパネル・ATM・自販機
・エレベーター) etc...

安心の ● 日本製
MADE IN JAPAN



CONTACTLESS HOOK™ 使用イメージ



ご使用上の注意

- ・本製品は直接触れないための補助製品で、ウイルスの感染を直接防ぐものではありません。
- ・タッチパネルもご使用いただけますが、一部のタッチパネルではご使用できない場合がございます。
- ・ご使用后、本製品を洗われる場合は、中性洗剤を薄めて布などにとって拭いてください。
- ・本製品使用にひび割れなどが起こった場合は、ご使用をおやめください。
- ・つり革、押しボタン、ドアの開閉にご使用ください。(直径35mmまで使用可能)
- ・つり革やドアの開閉時に、ご使用する場合は、ぶらさがったり、過度な体重を掛けて使用すると破損や怪我の恐れがあります。
- ・本製品使用により、対象物や衣類に色移りする場合がございます。
- ・本製品使用による対象物への破損・損害などは一切の責任を負いかねます。

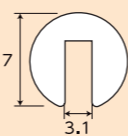
パーテーション補正材

断面図	材質	商品名	長さ(mm)	品番	入数	JANコード
	アルマイト仕上げ 6063アルミ	パーテーション補正材(2本入)	500	1959	4	
		パッケージサイズ H545×W55×D10mm				





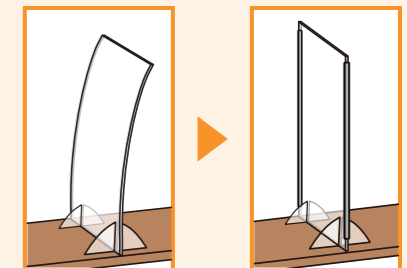

パーテーション補正材

パーテーションの
反り・曲がり!! 3mm用

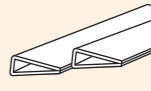
補正材を使用することで反り・曲がりを軽減します。



飛沫パネル伸縮パーツ

商品名	品番	入数	JANコード	セット内容
飛沫パネル伸縮パーツ (ホワイト)	1950	5		 ①パネル用フレーム 計2本 長さ:450mm  ②上カバー 計1本 長さ:450mm  ③ストッパー(大) 計1個 長さ:50mm  ④ストッパー(小) 計1個 長さ:50mm  ⑤下カバー 計1本 長さ:450mm  ⑥取っ手 計1個
				パッケージサイズ H13×W52×D450mm

飛沫パネル伸縮パーツ

テーブル等に固定された3mm厚のパーテーションに取り付ける部材です。
別途2mm厚のパネルをお買い求めいただき取り付けいただくことにより

今あるパーテーションを**スライド式**に。
350mmパネルを
引き出せるようになります!

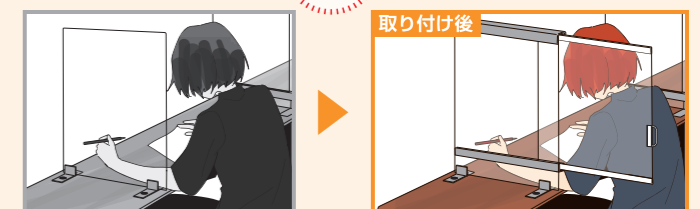

卓上伸縮パーテーション

断面図	材質	商品名	品番	入数	JANコード
	硬質ABS	下部ホルド (吸着シート入り)	1940	3	4 960126 219402
	EPDM	上部ホルド	1941	5	4 960126 219419
	EPDM	コーナーガード	1942	5	4 960126 219426
	鉄・亜鉛ダイカスト	下部ホルド補助金具 (カギが付属しています)	1943	3	4 960126 219433

パーテーション用パーツ

下部ホルド	上部ホルド	コーナーガード	下部ホルド補助金具
<p>パネル 3mm用</p> <p>パッケージサイズ H85×W60×D55mm</p> <p>●十字の形状で、用途に合わせてパネルを連結できます。</p>	<p>パネル 3mm用</p> <p>パッケージサイズ H110×W75×D25mm</p> <p>●連結したパネルに本製品を差し込む事でパネルの揺れを抑えることができます。</p> <p>●下部ホルド(別売)と合わせてお使いください。</p>	<p>パネル 3mm用</p> <p>パッケージサイズ H110×W75×D9mm</p> <p>●本製品をパネルに取り付けることで、パネル端部分の目印となり、パネルとの接触によるケガの軽減になります。</p>	<p>18~33mmの板厚のテーブル等に対応</p> <p>パッケージサイズ H85×W60×D55mm</p> <p>●別売りの「下部ホルド」に取り付けることで、下部ホルドのズレを抑えることができます。</p> <p>別売の下部ホルドの空洞部分に差し込んで使用します。</p> <p>同梱されている付属のカギで締めてください。</p> <p>イメージ</p>

卓上伸縮パーテーションセット

卓上伸縮パーテーションセット

パネルを最大350mm引き出し可能な卓上パーテーション!
18mm ~ 33mm厚の机・テーブルなどにお使いいただけます

使わないときはコンパクトに収納!!

引き出しが可能!!

最大350mm

パネル収納時のサイズ 高さ600×横幅450mm

パネル最大引き出し時 高さ600×横幅800mm

商品名	品番	入数	JANコード	セット内容
卓上伸縮パーテーションセット H600×D450	1944	1	4 960126 219440	
パッケージサイズ H660×W460×D60mm				

隙間カバー

専用什器 P93-94

断面図	材質	商品名	長さ	品番	入数	JANコード
	アクリル系エラストマー + 粘着性エラストマー	粘着付 軟質隙間カバー	2M巻	1839	5	4 960126 218399
		白	2M巻	1840	5	4 960126 218405

粘着付 軟質隙間カバー

**粘着!!
付いています。**

両面テープ・接着剤は
必要ありません!

隙間に **ピタッ!**

トイレットや洗面台など

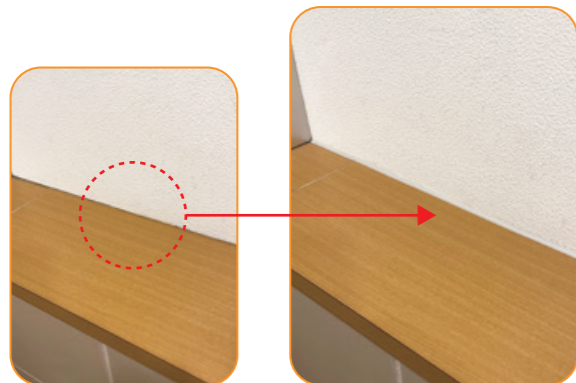

壁紙の割れ・破れ・隙間などに

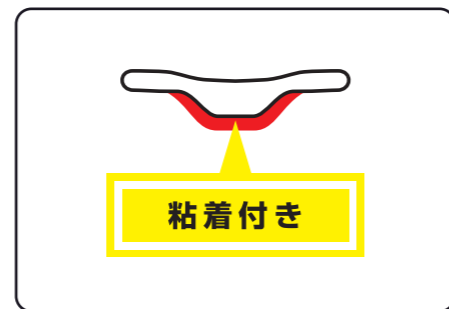

Uカバー

専用什器 P93-94

断面図	材質	商品名	長さ	品番	入数	JANコード
	アクリル系エラストマー + 粘着性エラストマー	粘着付 軟質Uカバー 1mm用	2M巻	1830	5	4 960126 218306
		透明	2M巻	1831	5	4 960126 218313
		白	2M巻	1832	5	4 960126 218320
	アクリル系エラストマー + 粘着性エラストマー	粘着付 軟質Uカバー 2mm用	2M巻	1833	5	4 960126 218337
		透明	2M巻	1834	5	4 960126 218344
		白	2M巻	1835	5	4 960126 218351
	アクリル系エラストマー + 粘着性エラストマー	粘着付 軟質Uカバー 3mm用	2M巻	1836	5	4 960126 218368
		透明	2M巻	1837	5	4 960126 218375
		白	2M巻	1838	5	4 960126 218382

粘着付 軟質Uカバー

**粘着!!
付いています。**

両面テープ・接着剤は
必要ありません!

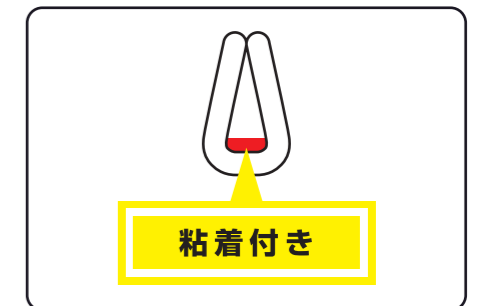
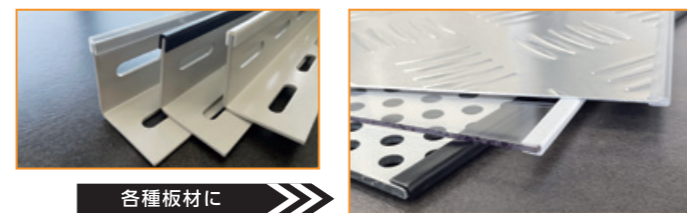

壁紙補修材

専用仕器 P93-94

断面図	材質	商品名	長さ(mm)	品番	入数	JANコード
	クロスシート貼 硬質ABS	壁紙補修材 石目S(コーナー用)	1,000	2220	10	4 960126 222204
			1,820	2320	10	4 960126 223201
	クロスシート貼 硬質ABS	壁紙補修材 石目L(コーナー用)	1,000	2222	10	4 960126 222228
			1,820	2322	10	4 960126 223225
	クロスシート貼 硬質ABS	壁紙補修材 織目S(コーナー用)	1,000	2221	10	4 960126 222211
			1,820	2321	10	4 960126 223218
	クロスシート貼 硬質ABS	壁紙補修材 織目L(コーナー用)	1,000	2223	10	4 960126 222235
			1,820	2323	10	4 960126 223232
	クロスシート貼 硬質ABS	壁紙補修材 石目S(継ぎ目用)	1,000	2224	10	4 960126 222242
			1,820	2324	10	4 960126 223249
	クロスシート貼 硬質ABS	壁紙補修材 石目L(継ぎ目用)	1,000	2226	10	4 960126 222266
			1,820	2326	10	4 960126 223263
	クロスシート貼 硬質ABS	壁紙補修材 織目S(継ぎ目用)	1,000	2225	10	4 960126 222259
			1,820	2325	10	4 960126 223256
	クロスシート貼 硬質ABS	壁紙補修材 織目L(継ぎ目用)	1,000	2227	10	4 960126 222273
			1,820	2327	10	4 960126 223270

壁紙補修材 使用イメージ

角のキズ・汚れに!!

壁紙の角部分のキズや、汚れの保護・補修に!!



壁紙補修材 使用イメージ

継ぎ目の剥がれ・浮きに!!

壁紙の剥がれや、浮き上がりの保護・補修に!!

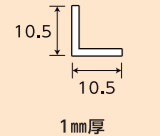
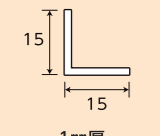
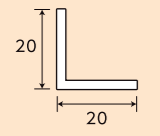
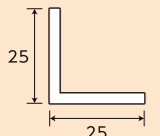
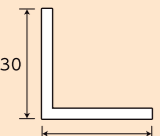
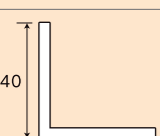
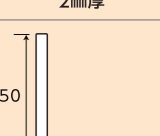

アングル

断面図	材質	商品名	長さ(mm)	品番	入数	JANコード
	硬質PVC	チョコアングル® 10×10	1,000	231	10	4 960126 022316
			1,820	840	10	4 960126 002318
	硬質PVC	チョコアングル® 15×15	1,000	232	10	4 960126 022323
			1,820	841	10	4 960126 002325
			3,000	1525	20	4 960126 215251
	硬質PVC	チョコアングル® 20×20	1,000	233	10	4 960126 022330
			1,820	842	10	4 960126 002332
			3,000	1526	10	4 960126 215268
	硬質PVC	チョコアングル® 25×25	1,000	234	10	4 960126 022347
			1,820	220	10	4 960126 002349
			3,000	1536	10	4 960126 215367
	硬質PVC	チョコアングル® 30×30	1,000	235	5	4 960126 022354
			1,820	221	5	4 960126 002356
			3,000	1537	10	4 960126 215374
	硬質ABS	チョコアングル® 40×40	1,000	1630	5	4 960126 216302
			1,820	2330	5	4 960126 223300
			3,000	2430	5	4 960126 224307
	硬質ABS	チョコアングル® 50×50	1,000	1631	5	4 960126 216319
			1,820	2331	5	4 960126 223317
			3,000	2431	5	4 960126 224314

アングル

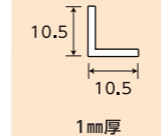
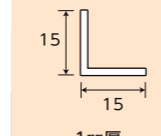
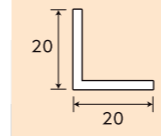
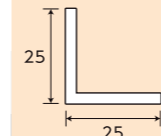
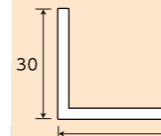
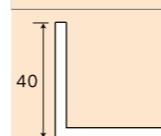
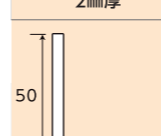
断面図	材質	商品名	長さ(mm)	品番	入数	JANコード
	硬質PVC	ホワイトアングル 10×10	1,000	245	10	4 960126 022453
			1,820	320	10	4 960126 002455
	硬質PVC	ホワイトアングル 15×15	1,000	246	10	4 960126 022460
			1,820	321	10	4 960126 002462
			3,000	1527	20	4 960126 215275
	硬質PVC	ホワイトアングル 20×20	1,000	247	10	4 960126 022477
			1,820	322	10	4 960126 002479
			3,000	1528	10	4 960126 215282
	硬質PVC	ホワイトアングル 25×25	1,000	248	10	4 960126 022484
			1,820	323	10	4 960126 002486
			3,000	1538	10	4 960126 215381
	硬質PVC	ホワイトアングル 30×30	1,000	249	5	4 960126 022491
			1,820	324	5	4 960126 002493
			3,000	1539	10	4 960126 215398
	硬質ABS	ホワイトアングル 40×40	1,000	1600	5	4 960126 216005
			1,820	1500	5	4 960126 215008
			3,000	1529	5	4 960126 215299
	硬質ABS	ホワイトアングル 50×50	1,000	1601	5	4 960126 216012
			1,820	1501	5	4 960126 215015
			3,000	1530	5	4 960126 215305

アングル

断面図	材質	商品名	長さ(mm)	品番	入数	JANコード
	硬質PVC	ベージュアングル 10×10	1,000	2270	10	4 960126 222709
			1,820	2360	10	4 960126 223607
	硬質PVC	ベージュアングル 15×15	1,000	2271	10	4 960126 222716
			1,820	2361	10	4 960126 223614
			3,000	2401	20	4 960126 224017
	硬質PVC	ベージュアングル 20×20	1,000	2272	10	4 960126 222723
			1,820	2362	10	4 960126 223621
			3,000	2402	10	4 960126 224024
	硬質PVC	ベージュアングル 25×25	1,000	2273	10	4 960126 222730
			1,820	2363	10	4 960126 223638
			3,000	2403	10	4 960126 224031
	硬質PVC	ベージュアングル 30×30	1,000	2274	5	4 960126 222747
			1,820	2364	5	4 960126 223645
			3,000	2404	10	4 960126 224048
	硬質ABS	ベージュアングル 40×40	1,000	2275	5	4 960126 222754
			1,820	2365	5	4 960126 223652
			3,000	2405	5	4 960126 224055
	硬質ABS	ベージュアングル 50×50	1,000	2276	5	4 960126 222761
			1,820	2366	5	4 960126 223669
			3,000	2406	5	4 960126 224062

アングル

断面図	材質	商品名	長さ(mm)	品番	入数	JANコード
	硬質PS	ブラックアングル 15×15	1,000	158	10	4 960126 021586
			1,820	866	10	4 960126 018661
	硬質PS	ブラックアングル 20×20	1,000	159	10	4 960126 021593
			1,820	867	10	4 960126 018678
	硬質PS	ブラックアングル 25×25	1,000	160	10	4 960126 021609
			1,820	868	10	4 960126 018685
	硬質PET	透明ペットアングル 10×10	1,000	237	10	4 960126 022378
			1,820	869	10	4 960126 018692
	硬質PET	透明ペットアングル 15×15	1,000	238	10	4 960126 022385
			1,820	870	10	4 960126 018708
	硬質PET	透明ペットアングル 20×20	1,000	239	10	4 960126 022392
			1,820	871	10	4 960126 018715
	硬質PVC 木目柄プリント	K 15×15	1,000	026	10	4 960126 020268
			1,820	818	10	4 960126 000260

アングル

断面図	材質	商品名	長さ(mm)	品番	入数	JANコード
<p>5 15 1mm厚</p>	硬質 P S	グレー PSアングル 5×15	1,000	243	10	4 960126 022439
			1,820	872	10	4 960126 018722
<p>8 20 1mm厚</p>	硬質 P S	グレー PSアングル 8×20	1,000	244	10	4 960126 022446
			1,820	873	10	4 960126 018739
<p>5 15 1mm厚</p>	硬質 P S	ホワイト PSアングル 5×15	1,000	1650	10	4 960126 216500
			1,820	1508	10	4 960126 215084
<p>8 20 1mm厚</p>	硬質 P S	ホワイト PSアングル 8×20	1,000	1651	10	4 960126 216517
			1,820	1509	10	4 960126 215091
<p>軟質材 17 17 1.3mm厚</p>	硬質+軟質 P V C	木目柄シート貼 ミディアムオークフリー	1,000	1634	10	4 960126 216340
<p>軟質材 17 17 1.3mm厚</p>	硬質+軟質 P V C	木目柄シート貼 ホワイトウッドフリー	1,000	1635	10	4 960126 216357
<p>軟質材 16.8 16.8 1mm厚</p>	硬質 P V C +	軟質 P V C + ブラウンフリー	1,000	1637	10	4 960126 216371
<p>軟質材 16.8 16.8 1mm厚</p>	硬質 P V C +	軟質 P V C + ミルクフリー	1,000	1638	10	4 960126 216388

アングル

断面図	材質	商品名	長さ(mm)	品番	入数	JANコード
<p>16 16 2.2mm厚</p>	硬質 A B S クロスシート貼	クロスの保護補修材 石目(出隅) 16×16	1,000	1640	10	4 960126 216401
			1,820	1570	10	4 960126 215701
			2,700	1580	10	4 960126 215800
<p>22 22 2.2mm厚</p>	硬質 A B S クロスシート貼	クロスの保護補修材 石目(出隅) 22×22	1,000	1642	5	4 960126 216425
			1,820	1572	5	4 960126 215725
			2,700	1582	5	4 960126 215824
<p>16 16 2.2mm厚</p>	硬質 A B S クロスシート貼	クロスの保護補修材 織目(出隅) 16×16	1,000	1641	10	4 960126 216418
			1,820	1571	10	4 960126 215718
			2,700	1581	10	4 960126 215817
<p>22 22 2.2mm厚</p>	硬質 A B S クロスシート貼	クロスの保護補修材 織目(出隅) 22×22	1,000	1643	5	4 960126 216432
			1,820	1573	5	4 960126 215732
			2,700	1583	5	4 960126 215831

アングル

断面図	材質	商品名	長さ(mm)	品番	入数	JANコード
	硬質ABS 木目柄シート貼	外角ミディアムオーク	1,000	1604	10	4 960126 216043
			2,000	1518	10	4 960126 215183
			2,700	1522	10	4 960126 215220
	硬質ABS クロス柄シート貼	外角クロス	1,000	222	10	4 960126 022224
			2,000	986	10	4 960126 019866
			2,700	240	10	4 960126 022408
	硬質ABS 木目柄シート貼	外角チーク	1,000	002	10	4 960126 020022
			1,820	802	10	4 960126 000024
			2,700	1542	10	4 960126 215428
	硬質ABS 木目柄シート貼	外角ホワイトウッド	1,000	1652	10	4 960126 216524
			1,820	1510	10	4 960126 215107
			2,700	1553	10	4 960126 215534
	硬質ABS 木目柄シート貼	外角ライトウッド	1,000	2262	10	4 960126 222624
			1,820	2352	10	4 960126 223522
			2,700	2432	10	4 960126 224321
	硬質ABS 木目柄シート貼	エンドミディアムオーク	1,000	1606	10	4 960126 216067
			2,000	1520	10	4 960126 215206
			2,700	1524	10	4 960126 215244
	硬質ABS クロス柄シート貼	エンドクロス	1,000	230	10	4 960126 022309
			2,000	989	10	4 960126 019897
			2,700	242	10	4 960126 022422
	硬質ABS 木目柄シート貼	エンドチーク	1,000	006	10	4 960126 020060
			1,820	806	10	4 960126 000062
			2,700	1544	10	4 960126 215442
	硬質ABS 木目柄シート貼	エンドホワイトウッド	1,000	1653	10	4 960126 216531
			1,820	1511	10	4 960126 215114
			2,700	1554	10	4 960126 215541
	硬質ABS 木目柄シート貼	エンドライトウッド	1,000	2263	10	4 960126 222631
			1,820	2353	10	4 960126 223539
			2,700	2433	10	4 960126 224338

平型

断面図	材質	商品名	長さ(mm)	品番	入数	JANコード
	硬質ABS 木目柄シート貼	平ミディアムオーク	1,000	1607	10	4 960126 216074
			1,820	1521	10	4 960126 215213
	硬質ABS 木目柄シート貼	平チーク	1,000	008	10	4 960126 020084
			1,820	808	10	4 960126 000086
	硬質ABS 木目柄シート貼	平チーク30	1,000	009	10	4 960126 020091
			2,700	1557	10	4 960126 215572
	硬質ABS 木目柄シート貼	平チーク36	1,000	010	5	4 960126 020107
			2,700	1558	10	4 960126 215589
	硬質ABS 木目柄シート貼	平ホワイトウッド	1,000	1654	10	4 960126 216548
			1,820	1512	10	4 960126 215121
	硬質ABS 木目柄シート貼	平ホワイトウッド30	1,000	1655	10	4 960126 216555
			2,700	1555	10	4 960126 215558
	硬質ABS 木目柄シート貼	平ホワイトウッド36	1,000	1656	5	4 960126 216562
			2,700	1556	10	4 960126 215565
	硬質ABS 木目柄シート貼	平ライトウッド	1,000	2264	10	4 960126 222648
			1,820	2354	10	4 960126 223546
	硬質ABS 木目柄シート貼	平ライトウッド30	1,000	2265	10	4 960126 222655
			2,700	2433	10	4 960126 224338
	硬質ABS 木目柄シート貼	平ライトウッド36	1,000	2266	5	4 960126 222662
			2,700	2433	10	4 960126 224338

平 型

断面図	材質	商品名	長さ(mm)	品番	入数	JANコード
	硬質ABS 木目柄シート貼	平押しW	1,000	250	10	4 960126 022507
		平押しW	2,000	990	10	4 960126 019903
	硬質ABS クロス柄シート貼	平押しクロス	1,000	236	10	4 960126 022361
		平押しクロス	2,000	988	10	4 960126 019880
	硬質ABS 木目柄シート貼	平押しチーク	1,000	2268	10	4 960126 222686
		平押しチーク	2,000	988	10	4 960126 019880
	硬質ABS 木目柄シート貼	平押しホワイトウッド	1,000	2269	10	4 960126 222693
		平押しホワイトウッド	2,000	988	10	4 960126 019880
	硬質ABS 木目柄シート貼	平押しライトウッド	1,000	2267	10	4 960126 222679
		平押しライトウッド	2,000	988	10	4 960126 019880
	硬質ABS 木目柄プリント	ライトオーク平板 2.5×9	1,000	1622	10	4 960126 216227
		ライトオーク平板 2.5×9	2,000	988	10	4 960126 019880
	硬質ABS 木目柄プリント	ライトオーク平板 2.5×12	1,000	1623	10	4 960126 216234
		ライトオーク平板 2.5×12	2,000	988	10	4 960126 019880
	硬質ABS 木目柄プリント	ライトオーク平板 2.5×15	1,000	1624	10	4 960126 216241
		ライトオーク平板 2.5×15	2,000	988	10	4 960126 019880
	硬質ABS 木目柄プリント	ライトオーク平板 2.5×18	1,000	1625	10	4 960126 216258
		ライトオーク平板 2.5×18	2,000	988	10	4 960126 019880
	硬質ABS 木目柄プリント	ダークオーク平板 2.5×9	1,000	1626	10	4 960126 216265
		ダークオーク平板 2.5×9	2,000	988	10	4 960126 019880
	硬質ABS 木目柄プリント	ダークオーク平板 2.5×12	1,000	1627	10	4 960126 216272
		ダークオーク平板 2.5×12	2,000	988	10	4 960126 019880
	硬質ABS 木目柄プリント	ダークオーク平板 2.5×15	1,000	1628	10	4 960126 216289
		ダークオーク平板 2.5×15	2,000	988	10	4 960126 019880
	硬質ABS 木目柄プリント	ダークオーク平板 2.5×18	1,000	1629	10	4 960126 216296
		ダークオーク平板 2.5×18	2,000	988	10	4 960126 019880

T 型

断面図	材質	商品名	長さ(mm)	品番	入数	JANコード
	硬質PVC	T-15	1,000	155	10	4 960126 021555
		T-15	2,000	988	10	4 960126 019880
	硬質PVC 木目柄シート貼	TC-15	1,000	151	10	4 960126 021517
		TC-15	2,000	988	10	4 960126 019880

廻り縁

	硬質HIS	ベニヤ押し平	1,820	899	10	4 960126 018999
		ベニヤ押し平	2,700	988	10	4 960126 019880
	硬質HIS	ベニヤ押し角	1,820	900	10	4 960126 019002
		ベニヤ押し角	2,700	988	10	4 960126 019880
	硬質ABS 木目柄シート貼	D.M 10×10	1,000	313	10	4 960126 023139
		D.M 10×10	1,820	880	10	4 960126 018807
		D.M 10×10	2,700	1541	10	4 960126 215411
	硬質ABS 木目柄シート貼	D.W 10×10	1,000	1602	10	4 960126 216029
		D.W 10×10	1,820	1502	10	4 960126 215022
		D.W 10×10	2,700	2482	10	4 960126 224826

ジョイナー

断面図	材質	商品名	長さ(mm)	品番	入数	JANコード
	硬質PVC	ジョイナー エ3	1,000	201	10	4 960126 022019
			1,820	836	10	4 960126 002011
			2,424	2490	20	4 960126 224901
	硬質PVC	ジョイナー コ3	1,000	202	10	4 960126 022026
			1,820	837	10	4 960126 002028
			2,424	2491	20	4 960126 224918
	硬質PVC	ジョイナー エ4	1,000	211	10	4 960126 022118
			1,820	838	10	4 960126 002110
			2,424	209	20	4 960126 022095
	硬質PVC	ジョイナー コ4	1,000	212	10	4 960126 022125
			1,820	839	10	4 960126 002127
			2,424	210	20	4 960126 022101
	硬質PVC	ホワイトジョイナー エ3	1,000	251	10	4 960126 022514
			1,820	325	10	4 960126 002516
			2,424	2492	20	4 960126 224925
	硬質PVC	ホワイトジョイナー コ3	1,000	255	10	4 960126 022552
			1,820	326	10	4 960126 002554
			2,424	2493	20	4 960126 224932
	硬質PVC	ホワイトジョイナー エ4	1,000	252	10	4 960126 022521
			1,820	327	10	4 960126 002523
			2,424	213	20	4 960126 022132
	硬質PVC	ホワイトジョイナー コ4	1,000	256	10	4 960126 022569
			1,820	328	10	4 960126 002561
			2,424	214	20	4 960126 022149

ジョイナー

断面図	材質	商品名	長さ(mm)	品番	入数	JANコード
	硬質PVC	ベージュジョイナー エ3	1,000	2277	10	4 960126 222778
			1,820	2367	10	4 960126 223676
			2,424	2407	20	4 960126 224079
	硬質PVC	ベージュジョイナー コ3	1,000	2278	10	4 960126 222785
			1,820	2368	10	4 960126 223683
			2,424	2408	20	4 960126 224086
	硬質PVC	ベージュジョイナー エ4	1,000	2279	10	4 960126 222792
			1,820	2369	10	4 960126 223690
			2,424	2409	20	4 960126 224093
	硬質PVC	ベージュジョイナー コ4	1,000	2280	10	4 960126 222808
			1,820	2370	10	4 960126 223706
			2,424	2410	20	4 960126 224109

カブセ

断面図	材質	商品名	長さ(mm)	品番	入数	JANコード
	硬質PVC	カブセ 2.7	1,000	111	10	4 960126 021111
			1,820	825	10	4 960126 001113
	硬質PVC	カブセ 5.5	1,000	112	10	4 960126 021128
			1,820	826	10	4 960126 001120
	硬質ABS	カブセ 9	1,000	113	10	4 960126 021135
			1,820	827	10	4 960126 001137
	硬質ABS	カブセ 12	1,000	114	10	4 960126 021142
			1,820	828	10	4 960126 001144
	硬質ABS	カブセ 15	1,000	115	10	4 960126 021159
			1,820	829	10	4 960126 001151
	硬質PVC	ホワイトカブセ 2.7	1,000	165	10	4 960126 021654
			1,820	333	10	4 960126 001656
	硬質PVC	ホワイトカブセ 5.5	1,000	166	10	4 960126 021661
			1,820	334	10	4 960126 001663
	硬質ABS	ホワイトカブセ 9	1,000	167	10	4 960126 021678
			1,820	335	10	4 960126 001670
	硬質ABS	ホワイトカブセ 12	1,000	168	10	4 960126 021685
			1,820	336	10	4 960126 001687
	硬質ABS	ホワイトカブセ 15	1,000	169	10	4 960126 021692
			1,820	337	10	4 960126 001694

カブセ

断面図	材質	商品名	長さ(mm)	品番	入数	JANコード
	硬質PVC	ベージュカブセ 2.7	1,000	2281	10	4 960126 222815
			1,820	2371	10	4 960126 223713
	硬質PVC	ベージュカブセ 5.5	1,000	2282	10	4 960126 222822
			1,820	2372	10	4 960126 223720
	硬質ABS 木目柄プリント	深口カブセ 6	1,000	1618	10	4 960126 216180
	硬質ABS 木目柄プリント	深口カブセ 12	1,000	1620	4	4 960126 216203
			2,000	1549	4	4 960126 215497

バインダー

断面図	材質	商品名	長さ(mm)	品番	入数	JANコード
	硬質PVC	鉄板カブセ	1,000	811	10	4 960126 001199
	硬質PVC	バインダー 15	1,000	310	10	4 960126 023108
			2,000	1551	10	4 960126 215510
	硬質PVC	バインダー 30	1,000	311	5	4 960126 023115
			2,000	1552	5	4 960126 215527
	硬質ABS	透明バインダー 10	1,000	1661	10	4 960126 216616
	硬質PS	透明バインダー 15	1,000	1608	10	4 960126 216081
	硬質ABS	透明バインダー 20	1,000	1662	10	4 960126 216623
	硬質ABS	ホルダー 20	1,000	1657	5	4 960126 216579
	硬質PS	透明ホルダー 20	1,000	1658	5	4 960126 216586

レール

断面図	材質	商品名	長さ(mm)	品番	入数	JANコード
	硬質PVC	ガラス戸レール 3上	1,000	121	10	4 960126 021210
			2,000	2348	10	4 960126 223485
	硬質PVC	ガラス戸レール 3下	1,000	122	10	4 960126 021227
			2,000	2349	10	4 960126 223492
	硬質PVC	ガラス戸レール 5上	1,000	125	10	4 960126 021258
			2,000	2350	10	4 960126 223508
	硬質PVC	ガラス戸レール 5下	1,000	126	10	4 960126 021265
			2,000	2351	10	4 960126 223515
	硬質PVC	ホワイトガラス戸レール 3上	1,000	133	10	4 960126 021333
			2,000	1592	10	4 960126 215923
	硬質PVC	ホワイトガラス戸レール 3下	1,000	134	10	4 960126 021340
			2,000	1593	10	4 960126 215930
	硬質PVC	ホワイトガラス戸レール 5上	1,000	143	10	4 960126 021432
			2,000	1594	10	4 960126 215947
	硬質PVC	ホワイトガラス戸レール 5下	1,000	144	10	4 960126 021449
			2,000	1595	10	4 960126 215954

平 板

断面図	材質	商品名	長さ(mm)	品番	入数	JANコード
	硬質PVC	木目平板 4.5×20	1,000	260	10	4 960126 022606
	硬質PVC	木目平板 4.5×30	1,000	261	10	4 960126 022613
	硬質PVC	アイボリー平板 4.5×20	1,000	265	10	4 960126 022651
	硬質PVC	アイボリー平板 4.5×30	1,000	266	10	4 960126 022668

角 棒

	硬質PVC	アイボリー角棒 6×12	1,000	270	10	4 960126 022705
	硬質PVC	アイボリー角棒 10×12	1,000	271	10	4 960126 022712
	硬質PVC	アイボリー角棒 10×20	1,000	272	5	4 960126 022729
	硬質ABS	ホワイトABS三角棒 7×7	1,000	268	10	4 960126 022682
	硬質ABS	ダークABS三角棒 7×14	1,000	269	10	4 960126 022699

丸 パ イ プ

断面図	材質	商品名	長さ(mm)	品番	入数	JANコード
	硬質ABS	ブラック丸パイプ 10	1,000	300	10	4 960126 023009
	硬質ABS	ブラック丸パイプ 12	1,000	301	10	4 960126 023016
	硬質ABS	ブラック丸パイプ 15	1,000	302	5	4 960126 023023
	硬質ABS	ブラック丸パイプ 18	1,000	303	5	4 960126 023030
	硬質ABS	ブラック丸パイプ 21	1,000	304	5	4 960126 023047
	硬質ABS	ブラック丸パイプ 24	1,000	305	5	4 960126 023054
	硬質ABS	ブラック丸パイプ 27	1,000	306	4	4 960126 023061
	硬質ABS	ブラック丸パイプ 30	1,000	307	4	4 960126 023078

丸パイプ

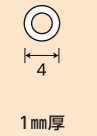
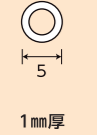
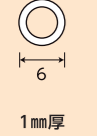
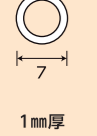
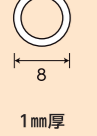
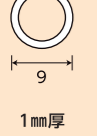
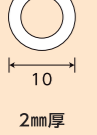
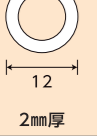
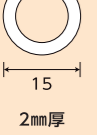
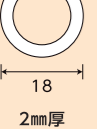
断面図	材質	商品名	長さ(mm)	品番	入数	JANコード
	硬質ABS	ホワイト丸パイプ 4	1,000	1664	10	4 960126 216647
	硬質ABS	ホワイト丸パイプ 5	1,000	1665	10	4 960126 216654
	硬質ABS	ホワイト丸パイプ 6	1,000	1666	10	4 960126 216661
	硬質ABS	ホワイト丸パイプ 7	1,000	1667	10	4 960126 216678
	硬質ABS	ホワイト丸パイプ 8	1,000	1668	10	4 960126 216685
	硬質ABS	ホワイト丸パイプ 9	1,000	1669	10	4 960126 216692
	硬質ABS	ホワイト丸パイプ 10	1,000	290	10	4 960126 022903
	硬質ABS	ホワイト丸パイプ 12	1,000	291	10	4 960126 022910
	硬質ABS	ホワイト丸パイプ 15	1,000	292	5	4 960126 022927
	硬質ABS	ホワイト丸パイプ 18	1,000	293	5	4 960126 022934

丸パイプ

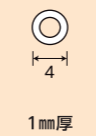
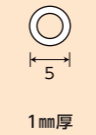
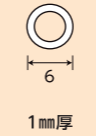
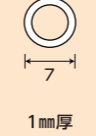
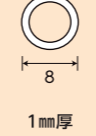
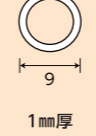
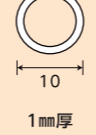
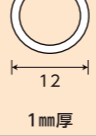
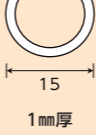
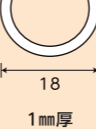
断面図	材質	商品名	長さ(mm)	品番	入数	JANコード
	硬質ABS	透明ABS丸パイプ 4	1,000	1614	10	4 960126 216142
	硬質ABS	透明ABS丸パイプ 5	1,000	1615	10	4 960126 216159
	硬質ABS	透明ABS丸パイプ 6	1,000	223	10	4 960126 022231
	硬質ABS	透明ABS丸パイプ 7	1,000	1677	10	4 960126 216777
	硬質ABS	透明ABS丸パイプ 8	1,000	224	10	4 960126 022248
	硬質ABS	透明ABS丸パイプ 9	1,000	1679	10	4 960126 216791
	硬質ABS	透明ABS丸パイプ 10	1,000	225	10	4 960126 022255
	硬質ABS	透明ABS丸パイプ 12	1,000	1680	10	4 960126 216807
	硬質ABS	透明ABS丸パイプ 15	1,000	1681	5	4 960126 216814
	硬質ABS	透明ABS丸パイプ 18	1,000	1682	5	4 960126 216821

丸 棒

断面図	材質	商品名	長さ(mm)	品番	入数	JANコード
	硬質ABS	ホワイトABS丸棒3	1,000	357	10	4 960126 023573
	硬質ABS	ホワイトABS丸棒5	1,000	358	10	4 960126 023580
	硬質ABS	ホワイトABS丸棒7	1,000	359	10	4 960126 023597

足 回 り

	軟質EVA	グレーパンチカーペット押え	1,000	154	5	4 960126 021548
	硬質ABS	アイボリージュタン押えS	1,000	1609	10	4 960126 216098
	硬質ABS	アイボリージュタン押えL	1,000	1610	10	4 960126 216104
	硬質ABS	ブラウンジュタン押えS	1,000	1611	10	4 960126 216111
	硬質ABS	ブラウンジュタン押えL	1,000	1612	10	4 960126 216128
	軟質PVC+ 硬質PVC	ノンスリップ ブラウン(粘着剤付)	1,000	048	10	4 960126 020480

角 パ イ プ

断面図	材質	商品名	長さ(mm)	品番	入数	JANコード
	硬質PVC	グレー角パイプ80	850	1690	20	4 960126 216906
			970	1691	20	4 960126 216913
			1,100	1692	20	4 960126 216920
	MDF	角パイプ80用仕切り板	850	1693	10	4 960126 216937
			970	1694	10	4 960126 216944
			1,100	1695	10	4 960126 216951

配線カバー

断面図	材質	商品名	長さ(mm)	品番	入数	JANコード
	硬質PVC 木目柄シート貼	配線カバーローズ	1,000	011	10	4 960126 020114
		配線カバーナラ	1,820	809	10	4 960126 000116
	硬質PVC 木目柄シート貼	配線カバーローズ	1,000	012	10	4 960126 020121
		配線カバーナラ	1,820	810	10	4 960126 000123
	硬質PVC	配線カバーホワイト	1,000	013	10	4 960126 020138
		配線カバーホワイト	1,820	338	10	4 960126 000130
	硬質PVC	配線カバービニール線用	1,000	014	10	4 960126 020145
	硬質PVC	配線カバーアンテナ用	1,000	015	5	4 960126 020152



配線カバーパーツ

断面図	材質	商品名	数量	品番	入数	JANコード
	硬質PS	配線横折れローズ (粘着剤付)	1袋 2ヶ入	135	5	4 960126 021357
		パッケージサイズ: H120×W80×D13.5mm				
	硬質PS	配線横折れナラ (粘着剤付)	1袋 2ヶ入	136	5	4 960126 021364
		パッケージサイズ: H120×W80×D13.5mm				
	硬質PS	配線横折れホワイト (粘着剤付)	1袋 2ヶ入	137	5	4 960126 021371
		パッケージサイズ: H120×W80×D13.0mm				
	硬質PS	配線横折れビニール線用 (粘着剤付)	1袋 2ヶ入	138	5	4 960126 021388
		パッケージサイズ: H120×W80×D9.5mm				
	硬質PS	配線横折れアンテナ用 (粘着剤付)	1袋 2ヶ入	139	5	4 960126 021395
		パッケージサイズ: H120×W80×D13.5mm				

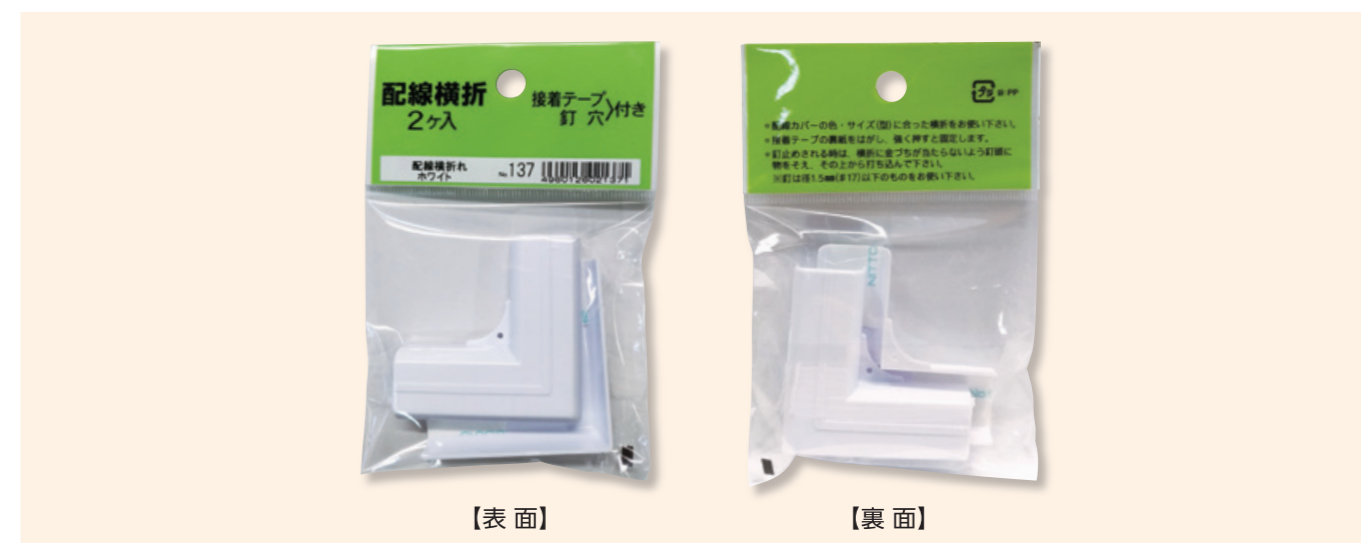
パッケージ姿 配線横折れ

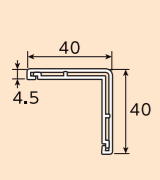
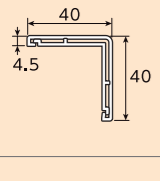
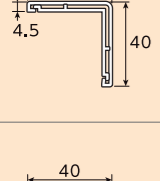
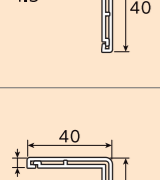
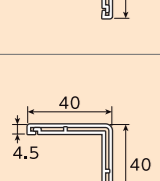
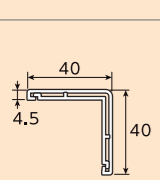

パッチとアングル®

断面図	材質	商品名	長さ(mm)	品番	入数	JANコード
	木目柄シート貼 硬質PVC	パッチとアングル® Fウッド	1,000	1683	5	4 960126 216838
			2,000	2333	5	4 960126 223331
			2,700	2483	5	4 960126 224833
	木目柄シート貼 硬質PVC	パッチとアングル® Pウッド	1,000	1684	5	4 960126 216845
			2,000	2334	5	4 960126 223348
			2,700	2484	5	4 960126 224840
	木目柄シート貼 硬質PVC	パッチとアングル® Tウッド	1,000	1685	5	4 960126 216852
			2,000	2335	5	4 960126 223355
			2,700	2485	5	4 960126 224857
	木目柄シート貼 硬質PVC	パッチとアングル® Rウッド	1,000	1686	5	4 960126 216869
			2,000	2336	5	4 960126 223362
			2,700	2486	5	4 960126 224864
	木目柄シート貼 硬質PVC	パッチとアングル® Eウッド	1,000	1687	5	4 960126 216876
			2,000	2337	5	4 960126 223379
			2,700	2487	5	4 960126 224871
	木目柄シート貼 硬質PVC	パッチとアングル® Nウッド	1,000	1688	5	4 960126 216883
			2,000	2338	5	4 960126 223386
			2,700	2488	5	4 960126 224888
	木目柄シート貼 硬質PVC	パッチとアングル® Mウッド	1,000	1689	5	4 960126 216890
			2,000	2339	5	4 960126 223393
			2,700	2489	5	4 960126 224895

パッチとアングル®

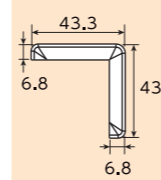
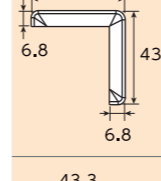
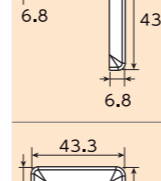
断面図	材質	商品名	長さ(mm)	品番	入数	JANコード
	硬質ABS	パッチとアングル®用キャップ Fウッド	-	1773	5	4 960126 217736
			-	1774	5	4 960126 217743
			-	1775	5	4 960126 217750
	硬質ABS	パッチとアングル®用キャップ Pウッド	-	1776	5	4 960126 217767
			-	1777	5	4 960126 217774
			-	1778	5	4 960126 217781
	硬質ABS	パッチとアングル®用キャップ Tウッド	-	1779	5	4 960126 217798
			-	1779	5	4 960126 217798
			-	1779	5	4 960126 217798

施工手順

※ 画像はMウッドになります。



- 1 ベース部分を取り付けたい位置に固定させ、下穴が開いている箇所に釘打ちし、取り付けます。
- 2 取り付けたベースの片側から、カバーをかぶせるように取り付けます。
- 3 **パッチ!!** もう片側を押えて、パッチとはめこみます。
- 4 専用キャップを上から差し込みます。
- 5 完成です。

ベースに下穴があいているので、釘やビスを使用しても割れないようになっています。(1)
 ベースを取り付けた後に、カバーをパッチとかぶせるだけで釘やビスの頭を隠すことができ、取り付けも簡単です。(3)
 取り付けた「パッチとアングル®」の断面は専用のキャップで隠すことができ、キャップを付けることで、キレイに仕上がりに、高級感が出ます。(5)

製品詳細



専用キャップ取り付け時

※ キャップを完全に固定する場合には、接着剤等をご使用ください。

専用キャップパッケージ姿

ベース

カバー

下穴(1mm)

オレフィンシート

【表面】 【裏面】

パッケージサイズ
H110×W60×D13mm

R仕様で安心!!

角が滑らかなR仕様なので、安心してご使用いただけます。

厚み1.5mm!!

アルミ製で厚みが1.5mmなので、強度は十分です。

アルミRアングル

専用仕器 P93-94

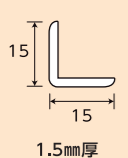
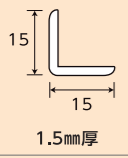
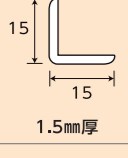
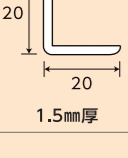
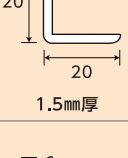
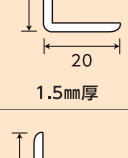
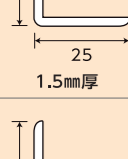
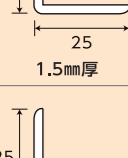
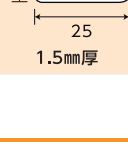
断面図	材質	商品名	長さ(mm)	品番	入数	JANコード
	6063アルミ アルマイト仕上げ	アルミRアングル ALR1.5×15×15	1,000	2140	10	4 960126 221405
			1,820	2540	10	4 960126 225403
	6063アルミ ブロンズ仕上げ	アルミブロンズRアングル ALRB1.5×15×15	1,000	2150	10	4 960126 221504
			1,820	2550	10	4 960126 225502
	6063アルミ ステンカラー仕上げ	アルミステンカラーRアングル ALRST1.5×15×15	1,000	2160	10	4 960126 221603
			1,820	2560	10	4 960126 225601
	6063アルミ アルマイト仕上げ	アルミRアングル ALR1.5×20×20	1,000	2141	10	4 960126 221412
			1,820	2541	10	4 960126 225410
	6063アルミ ブロンズ仕上げ	アルミブロンズRアングル ALRB1.5×20×20	1,000	2151	10	4 960126 221511
			1,820	2551	10	4 960126 225519
	6063アルミ ステンカラー仕上げ	アルミステンカラーRアングル ALRST1.5×20×20	1,000	2161	10	4 960126 221610
			1,820	2561	10	4 960126 225618
	6063アルミ アルマイト仕上げ	アルミRアングル ALR1.5×25×25	1,000	2142	10	4 960126 221429
			1,820	2542	10	4 960126 225427
	6063アルミ ブロンズ仕上げ	アルミブロンズRアングル ALRB1.5×25×25	1,000	2152	10	4 960126 221528
			1,820	2552	10	4 960126 225526
	6063アルミ ステンカラー仕上げ	アルミステンカラーRアングル ALRST1.5×25×25	1,000	2162	10	4 960126 221627
			1,820	2562	10	4 960126 225625

アングル

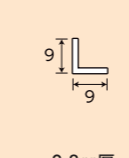
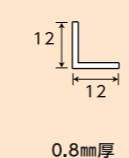
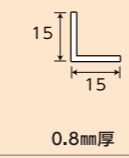
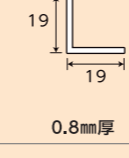
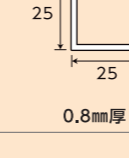
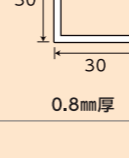
断面図	材質	商品名	長さ(mm)	品番	入数	JANコード
	6063アルミ アルマイト仕上げ	アルミアングル AL0.8×9×9	1,000	1250	10	4 960126 212502
			2,000	1120	10	4 960126 211208
	6063アルミ アルマイト仕上げ	アルミアングル AL0.8×12×12	1,000	1251	10	4 960126 212519
			2,000	1121	10	4 960126 211215
	6063アルミ アルマイト仕上げ	アルミアングル AL0.8×15×15	1,000	1252	10	4 960126 212526
			2,000	1122	10	4 960126 211222
	6063アルミ アルマイト仕上げ	アルミアングル AL0.8×19×19	1,000	1253	10	4 960126 212533
			2,000	1123	10	4 960126 211239
	6063アルミ アルマイト仕上げ	アルミアングル AL0.8×25×25	1,000	1254	10	4 960126 212540
			2,000	1124	10	4 960126 211246
	6063アルミ アルマイト仕上げ	アルミアングル AL0.8×30×30	1,000	1255	10	4 960126 212557
			2,000	1125	10	4 960126 211253

アングル

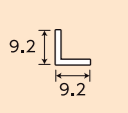
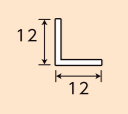
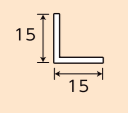
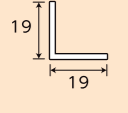
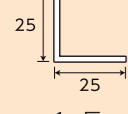
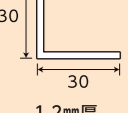
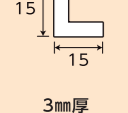
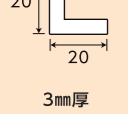
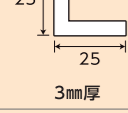
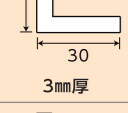
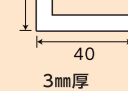
断面図	材質	商品名	長さ(mm)	品番	入数	JANコード
 9.2 9.2 1.1mm厚	アルミ 6063アルミ アップ	アルミアングル AL1×9×9	1,000	401	10	4 960126 014014
		アルミアングル AL1×9×9	1,820	701	10	4 960126 004015
 12 12 1mm厚	アルミ 6063アルミ アップ	アルミアングル AL1×12×12	1,000	402	10	4 960126 014021
		アルミアングル AL1×12×12	1,820	702	10	4 960126 004022
 15 15 1mm厚	アルミ 6063アルミ アップ	アルミアングル AL1×15×15	1,000	403	10	4 960126 014038
		アルミアングル AL1×15×15	1,820	703	10	4 960126 004039
 19 19 1mm厚	アルミ 6063アルミ アップ	アルミアングル AL1×19×19	1,000	404	10	4 960126 014045
		アルミアングル AL1×19×19	1,820	704	10	4 960126 004046
 25 25 1mm厚	アルミ 6063アルミ アップ	アルミアングル AL1×25×25	1,000	405	10	4 960126 014052
		アルミアングル AL1×25×25	1,820	705	10	4 960126 004053
 30 30 1.2mm厚	アルミ 6063アルミ アップ	アルミアングル AL1.2×30×30	1,000	406	10	4 960126 014069
		アルミアングル AL1.2×30×30	1,820	706	10	4 960126 004060
 15 15 3mm厚	アルミ 6063アルミ アップ	アルミアングル AL3×15×15	1,000	413	10	4 960126 014137
		アルミアングル AL3×15×15	1,000	414	10	4 960126 014144
 20 20 3mm厚	アルミ 6063アルミ アップ	アルミアングル AL3×20×20	1,000	414	10	4 960126 014144
		アルミアングル AL3×20×20	1,000	415	5	4 960126 014151
 25 25 3mm厚	アルミ 6063アルミ アップ	アルミアングル AL3×25×25	1,000	415	5	4 960126 014151
		アルミアングル AL3×25×25	1,000	416	5	4 960126 014168
 30 30 3mm厚	アルミ 6063アルミ アップ	アルミアングル AL3×30×30	1,000	416	5	4 960126 014168
		アルミアングル AL3×30×30	1,000	1242	5	4 960126 212427
 40 40 3mm厚	アルミ 6063アルミ アップ	アルミアングル AL3×40×40	1,000	1242	5	4 960126 212427
		アルミアングル AL3×40×40	1,000	1242	5	4 960126 212427

アングル

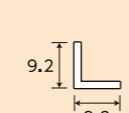
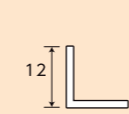
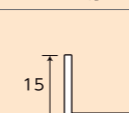
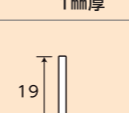
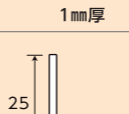
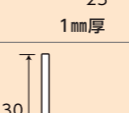
断面図	材質	商品名	長さ(mm)	品番	入数	JANコード
 9.2 9.2 1.1mm厚	ブロンズ 6063アルミ アップ	アルミブロンズアングル ALB1×9×9	1,000	1208	10	4 960126 212083
		アルミブロンズアングル ALB1×9×9	1,820	722	10	4 960126 004510
 12 12 1mm厚	ブロンズ 6063アルミ アップ	アルミブロンズアングル ALB1×12×12	1,000	1209	10	4 960126 212090
		アルミブロンズアングル ALB1×12×12	1,820	723	10	4 960126 004527
 15 15 1mm厚	ブロンズ 6063アルミ アップ	アルミブロンズアングル ALB1×15×15	1,000	1210	10	4 960126 212106
		アルミブロンズアングル ALB1×15×15	1,820	724	10	4 960126 004534
 19 19 1mm厚	ブロンズ 6063アルミ アップ	アルミブロンズアングル ALB1×19×19	1,000	1211	10	4 960126 212113
		アルミブロンズアングル ALB1×19×19	1,820	725	10	4 960126 004541
 25 25 1mm厚	ブロンズ 6063アルミ アップ	アルミブロンズアングル ALB1×25×25	1,000	1212	10	4 960126 212120
		アルミブロンズアングル ALB1×25×25	1,820	726	10	4 960126 004558
 30 30 1.2mm厚	ブロンズ 6063アルミ アップ	アルミブロンズアングル ALB1.2×30×30	1,000	1213	10	4 960126 212137
		アルミブロンズアングル ALB1.2×30×30	1,820	1455	10	4 960126 214551

アングル

断面図	材質	商品名	長さ(mm)	品番	入数	JANコード
	6063アルミ ステンカラー仕上げ	アルミステンカラー アングル ALST1×9×9	1,000	1260	10	4 960126 212601
		アルミステンカラー アングル ALST1×9×9	1,820	1470	10	4 960126 214704
	6063アルミ ステンカラー仕上げ	アルミステンカラー アングル ALST1×12×12	1,000	1261	10	4 960126 212618
		アルミステンカラー アングル ALST1×12×12	1,820	1471	10	4 960126 214711
	6063アルミ ステンカラー仕上げ	アルミステンカラー アングル ALST1×15×15	1,000	1262	10	4 960126 212625
		アルミステンカラー アングル ALST1×15×15	1,820	1472	10	4 960126 214728
	6063アルミ ステンカラー仕上げ	アルミステンカラー アングル ALST1×19×19	1,000	1263	10	4 960126 212632
		アルミステンカラー アングル ALST1×19×19	1,820	1473	10	4 960126 214735
	6063アルミ ステンカラー仕上げ	アルミステンカラー アングル ALST1×25×25	1,000	1264	10	4 960126 212649
		アルミステンカラー アングル ALST1×25×25	1,820	1474	10	4 960126 214742
	6063アルミ ステンカラー仕上げ	アルミステンカラー アングル ALST1.2×30×30	1,000	1265	10	4 960126 212656
		アルミステンカラー アングル ALST1.2×30×30	1,820	1475	10	4 960126 214759

アングル

断面図	材質	商品名	長さ(mm)	品番	入数	JANコード
	6063アルミ アルマイト仕上げ	アルミアングル AL1×5×15	1,000	431	10	4 960126 014311
		アルミアングル AL1×5×15	1,820	720	10	4 960126 004312
	6063アルミ アルマイト仕上げ	アルミアングル AL1×5×20	1,000	432	10	4 960126 014328
		アルミアングル AL1×5×20	1,820	721	10	4 960126 004329
	6063アルミ アルマイト仕上げ	アルミアングル AL1×5×25	1,000	433	10	4 960126 014335
		アルミアングル AL1×5×25	1,820	722	10	4 960126 004336
	6063アルミ アルマイト仕上げ	アルミアングル AL1.5×10×25	1,000	434	10	4 960126 014342
		アルミアングル AL1.5×10×25	2,000	444	10	4 960126 014441
	6063アルミ アルマイト仕上げ	アルミアングル AL1.5×10×30	1,000	435	10	4 960126 014359
		アルミアングル AL1.5×10×30	1,820	723	10	4 960126 004360
	6063アルミ アルマイト仕上げ	アルミアングル AL1.5×15×25	1,000	436	10	4 960126 014366
		アルミアングル AL1.5×15×25	2,000	446	10	4 960126 014465
	6063アルミ アルマイト仕上げ	アルミアングル AL2×15×30	1,000	437	10	4 960126 014373
		アルミアングル AL2×15×30	2,000	447	10	4 960126 014472
	6063アルミ アルマイト仕上げ	アルミアングル AL2×20×30	1,000	491	10	4 960126 014915
		アルミアングル AL2×20×30	1,820	724	10	4 960126 004916
	6063アルミ アルマイト仕上げ	アルミアングル AL2×20×40	1,000	438	10	4 960126 014380
		アルミアングル AL2×20×40	2,000	448	10	4 960126 014489
	6063アルミ アルマイト仕上げ	アルミアングル AL3×25×50	1,000	492	5	4 960126 014939
		アルミアングル AL3×25×50	1,820	725	5	4 960126 004940

アングル

断面図	材質	商品名	長さ(mm)	品番	入数	JANコード
	6063アルミ ブロンズ仕上げ	アルミブロンズアングル ALB1×5×15	1,000	1214	10	4 960126 212144
		アルミブロンズアングル ALB1×5×15	1,820	727	10	4 960126 004619
	6063アルミ ブロンズ仕上げ	アルミブロンズアングル ALB1×5×20	1,000	1215	10	4 960126 212151
		アルミブロンズアングル ALB1×5×20	1,820	728	10	4 960126 004626
	6063アルミ ブロンズ仕上げ	アルミブロンズアングル ALB1×5×25	1,000	2180	10	4 960126 221801
		アルミブロンズアングル ALB1.5×10×25	1,000	2181	10	4 960126 221818
	6063アルミ ブロンズ仕上げ	アルミブロンズアングル ALB1.5×10×25	1,000	2181	10	4 960126 221818
		アルミブロンズアングル ALB1.5×10×30	1,000	2182	10	4 960126 221825
	6063アルミ ブロンズ仕上げ	アルミブロンズアングル ALB1.5×10×30	1,000	2182	10	4 960126 221825
		アルミブロンズアングル ALB1.5×15×25	1,000	2183	10	4 960126 221832
	6063アルミ ブロンズ仕上げ	アルミブロンズアングル ALB1.5×15×25	1,000	2183	10	4 960126 221832
		アルミブロンズアングル ALB2×15×30	1,000	2184	10	4 960126 221849
	6063アルミ ブロンズ仕上げ	アルミブロンズアングル ALB2×15×30	1,000	2184	10	4 960126 221849
		アルミブロンズアングル ALB2×20×30	1,000	2185	10	4 960126 221856
	6063アルミ ブロンズ仕上げ	アルミブロンズアングル ALB2×20×30	1,000	2185	10	4 960126 221856
		アルミブロンズアングル ALB2×20×40	1,000	2186	10	4 960126 221863
	6063アルミ ブロンズ仕上げ	アルミブロンズアングル ALB2×20×40	1,000	2186	10	4 960126 221863

アングル

断面図	材質	商品名	長さ(mm)	品番	入数	JANコード
	6063アルミ ステンカラー仕上げ	アルミステンカラーアングル ALST1×5×15	1,000	1266	10	4 960126 212663
		アルミステンカラーアングル ALST1×5×15	1,820	1476	10	4 960126 214766
	6063アルミ ステンカラー仕上げ	アルミステンカラーアングル ALST1×5×20	1,000	1267	10	4 960126 212670
		アルミステンカラーアングル ALST1×5×20	1,820	1477	10	4 960126 214773
	6063アルミ ステンカラー仕上げ	アルミステンカラーアングル ALST1×5×25	1,000	2190	10	4 960126 221900
		アルミステンカラーアングル ALST1.5×10×25	1,000	2191	10	4 960126 221917
	6063アルミ ステンカラー仕上げ	アルミステンカラーアングル ALST1.5×10×25	1,000	2191	10	4 960126 221917
		アルミステンカラーアングル ALST1.5×10×30	1,000	2192	10	4 960126 221924
	6063アルミ ステンカラー仕上げ	アルミステンカラーアングル ALST1.5×10×30	1,000	2192	10	4 960126 221924
		アルミステンカラーアングル ALST1.5×15×25	1,000	2193	10	4 960126 221931
	6063アルミ ステンカラー仕上げ	アルミステンカラーアングル ALST1.5×15×25	1,000	2193	10	4 960126 221931
		アルミステンカラーアングル ALST2×15×30	1,000	2194	10	4 960126 221948
	6063アルミ ステンカラー仕上げ	アルミステンカラーアングル ALST2×15×30	1,000	2194	10	4 960126 221948
		アルミステンカラーアングル ALST2×20×30	1,000	2195	10	4 960126 221955
	6063アルミ ステンカラー仕上げ	アルミステンカラーアングル ALST2×20×30	1,000	2195	10	4 960126 221955
		アルミステンカラーアングル ALST2×20×40	1,000	2196	10	4 960126 221962
	6063アルミ ステンカラー仕上げ	アルミステンカラーアングル ALST2×20×40	1,000	2196	10	4 960126 221962

チャンネル

断面図	材質	商品名	長さ(mm)	品番	入数	JANコード
	60063アルミ アルマイト仕上げ	アルミチャンネル AC-3.5	1,000	461	10	4 960126 014618
		アルミチャンネル AC-3.5	1,820	1467	10	4 960126 214674
	60063アルミ アルマイト仕上げ	アルミチャンネル AC-5.5	1,000	462	10	4 960126 014625
		アルミチャンネル AC-5.5	1,820	707	10	4 960126 004114
	60063アルミ アルマイト仕上げ	アルミチャンネル AC-10	1,000	463	10	4 960126 014632
		アルミチャンネル AC-10	1,820	708	10	4 960126 004121
	60063アルミ アルマイト仕上げ	アルミチャンネル AC-12	1,000	464	10	4 960126 014649
		アルミチャンネル AC-12	1,820	709	10	4 960126 004138
	60063アルミ アルマイト仕上げ	アルミチャンネル AC-15	1,000	465	10	4 960126 014656
		アルミチャンネル AC-15	1,820	710	10	4 960126 004145
	60063アルミ アルマイト仕上げ	アルミチャンネル AC-18	1,000	466	5	4 960126 014663
		アルミチャンネル AC-18	1,820	710	10	4 960126 004145
	60063アルミ アルマイト仕上げ	アルミチャンネル AC-21	1,000	467	5	4 960126 014670
		アルミチャンネル AC-21	1,820	710	10	4 960126 004145
	60063アルミ アルマイト仕上げ	アルミチャンネル AC-25	1,000	468	5	4 960126 014687
		アルミチャンネル AC-25	1,820	710	10	4 960126 004145













チャンネル

断面図	材質	商品名	長さ(mm)	品番	入数	JANコード
	60063アルミ ブロンズ仕上げ	アルミブロンズチャンネル ACB-3.5	1,000	1220	10	4 960126 212205
		アルミブロンズチャンネル ACB-3.5	1,820	1220	10	4 960126 212205
	60063アルミ ブロンズ仕上げ	アルミブロンズチャンネル ACB-5.5	1,000	1221	10	4 960126 212212
		アルミブロンズチャンネル ACB-5.5	1,820	1221	10	4 960126 212212
	60063アルミ ブロンズ仕上げ	アルミブロンズチャンネル ACB-10	1,000	1222	10	4 960126 212229
		アルミブロンズチャンネル ACB-10	1,820	1222	10	4 960126 212229
	60063アルミ ブロンズ仕上げ	アルミブロンズチャンネル ACB-12	1,000	1223	10	4 960126 212236
		アルミブロンズチャンネル ACB-12	1,820	1223	10	4 960126 212236
	60063アルミ ステンカラー仕上げ	アルミステンカラーチャンネル ACST-3.5	1,000	1271	10	4 960126 212717
		アルミステンカラーチャンネル ACST-3.5	1,820	1271	10	4 960126 212717
	60063アルミ ステンカラー仕上げ	アルミステンカラーチャンネル ACST-5.5	1,000	1272	10	4 960126 212724
		アルミステンカラーチャンネル ACST-5.5	1,820	1272	10	4 960126 212724
	60063アルミ ステンカラー仕上げ	アルミステンカラーチャンネル ACST-10	1,000	1273	10	4 960126 212731
		アルミステンカラーチャンネル ACST-10	1,820	1273	10	4 960126 212731
	60063アルミ ステンカラー仕上げ	アルミステンカラーチャンネル ACST-12	1,000	1274	10	4 960126 212748
		アルミステンカラーチャンネル ACST-12	1,820	1274	10	4 960126 212748











筋入チャンネル

	60063アルミ アルマイト仕上げ	アルミ筋入チャンネル AS-5	1,000	470	10	4 960126 014700
		アルミ筋入チャンネル AS-5	1,820	470	10	4 960126 014700
	60063アルミ アルマイト仕上げ	アルミ筋入チャンネル AS-7	1,000	471	10	4 960126 014717
		アルミ筋入チャンネル AS-7	1,820	471	10	4 960126 014717
	60063アルミ アルマイト仕上げ	アルミ筋入チャンネル AS-9	1,000	472	10	4 960126 014724
		アルミ筋入チャンネル AS-9	1,820	472	10	4 960126 014724

平 板

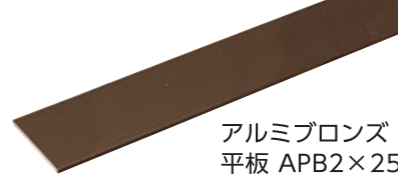
断面図	材質	商品名	長さ(mm)	品番	入数	JANコード
 10 2mm厚	アルミ 6003 アルミ アップ 仕上げ	 アルミ平板 AP2×10	1,000	481	10	4 960126 014816
			1,820	1460	10	4 960126 214605
 15 2mm厚	アルミ 6003 アルミ アップ 仕上げ	 アルミ平板 AP2×15	1,000	482	10	4 960126 014823
			1,820	717	10	4 960126 004213
 20 2mm厚	アルミ 6003 アルミ アップ 仕上げ	 アルミ平板 AP2×20	1,000	483	10	4 960126 014830
			1,820	718	10	4 960126 004220
 25 2mm厚	アルミ 6003 アルミ アップ 仕上げ	 アルミ平板 AP2×25	1,000	484	10	4 960126 014847
			1,820	719	10	4 960126 004237
 30 2mm厚	アルミ 6003 アルミ アップ 仕上げ	 アルミ平板 AP2×30	1,000	1243	10	4 960126 212434
			1,820	1461	10	4 960126 214612
 40 2mm厚	アルミ 6003 アルミ アップ 仕上げ	 アルミ平板 AP2×40	1,000	1244	10	4 960126 212441
			1,820	1462	10	4 960126 214629

平 板

断面図	材質	商品名	長さ(mm)	品番	入数	JANコード
 10 2mm厚	アルミ 6063 アルミ アップ 仕上げ	 アルミブロンズ 平板 APB2×10	1,000	1217	10	4 960126 212175
 15 2mm厚	アルミ 6063 アルミ アップ 仕上げ	 アルミブロンズ 平板 APB2×15	1,000	1218	10	4 960126 212182
 20 2mm厚	アルミ 6063 アルミ アップ 仕上げ	 アルミブロンズ 平板 APB2×20	1,000	1219	10	4 960126 212199
 25 2mm厚	アルミ 6063 アルミ アップ 仕上げ	 アルミブロンズ 平板 APB2×25	1,000	2187	10	4 960126 221870
 30 2mm厚	アルミ 6063 アルミ アップ 仕上げ	 アルミブロンズ 平板 APB2×30	1,000	2188	10	4 960126 221887
 40 2mm厚	アルミ 6063 アルミ アップ 仕上げ	 アルミブロンズ 平板 APB2×40	1,000	2189	10	4 960126 221894

平 板

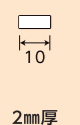
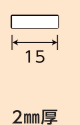
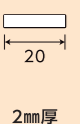
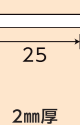
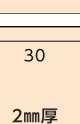
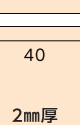
断面図	材質	商品名	長さ(mm)	品番	入数	JANコード
	60063アルミ ステンカラー仕上げ	アルミステンカラー 平板 APST2×10	1,000	1268	10	4 960126 212687
	60063アルミ ステンカラー仕上げ	アルミステンカラー 平板 APST2×15	1,000	1269	10	4 960126 212694
	60063アルミ ステンカラー仕上げ	アルミステンカラー 平板 APST2×20	1,000	1270	10	4 960126 212700
	60063アルミ ステンカラー仕上げ	アルミステンカラー 平板 APST2×25	1,000	2197	10	4 960126 221979
	60063アルミ ステンカラー仕上げ	アルミステンカラー 平板 APST2×30	1,000	2198	10	4 960126 221986
	60063アルミ ステンカラー仕上げ	アルミステンカラー 平板 APST2×40	1,000	2199	10	4 960126 221993

平 板

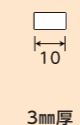
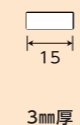
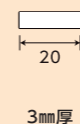
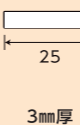
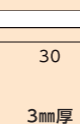
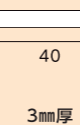
断面図	材質	商品名	長さ(mm)	品番	入数	JANコード
	60063アルミ アルマイト仕上げ	アルミ平板 AP3×10	1,000	1245	10	4 960126 212458
	60063アルミ アルマイト仕上げ	アルミ平板 AP3×15	1,000	485	10	4 960126 014854
	60063アルミ アルマイト仕上げ	アルミ平板 AP3×20	1,000	486	10	4 960126 014861
	60063アルミ アルマイト仕上げ	アルミ平板 AP3×25	1,000	487	10	4 960126 014878
	60063アルミ アルマイト仕上げ	アルミ平板 AP3×30	1,000	488	10	4 960126 014885
	60063アルミ アルマイト仕上げ	アルミ平板 AP3×40	1,000	1246	5	4 960126 212465
			2,000	1464	5	4 960126 214643











ジュータン押え
スベリ止め

断面図	材質	商品名	長さ(mm)	品番	入数	JANコード
<p>1.8mm厚</p>	60063アルミ アルミイト仕上げ	アルミ ジュータン押え	1,000	409	10	4 960126 014090
			1,820	716	10	4 960126 004701
<p>1.8mm厚</p>	60063アルミ ブロンズ仕上げ	アルミブロンズ ジュータン押え	1,000	1216	10	4 960126 212168
			1,820	499	10	4 960126 004992
<p>1.8mm厚</p>	60063アルミ ステンカラー仕上げ	アルミステンカラー ジュータン押え	1,000	1275	10	4 960126 212755
			1,820	1478	10	4 960126 214780
<p>1.8mm厚</p>	60063アルミ アルミイト仕上げ	アルミ 穴付ジュータン押え	1,000	1278	10	4 960126 212786
			1,820	729	10	4 960126 004725
		穴加工：7箇所、穴ピッチ：285mm				
<p>2.3mm厚</p>	60063アルミ アルミイト仕上げ	アルミ ノンスリップ穴付き	1,000	1279	10	4 960126 212793
			1,820	731	10	4 960126 004718
		穴加工：4箇所、穴ピッチ：285mm				

レール

断面図	材質	商品名	長さ(mm)	品番	入数	JANコード
<p>1mm厚</p>	60063アルミ アルミイト仕上げ	アルミE型レール AE-3上	1,000	588	10	4 960126 015882
<p>1mm厚</p>	60063アルミ アルミイト仕上げ	アルミE型レール AE-3下	1,000	589	10	4 960126 015899
<p>1.1mm厚</p>	60063アルミ アルミイト仕上げ	アルミアミ戸レール 上	1,820	049	10	4 960126 000499
			穴加工：6箇所、穴ピッチ：344mm			
	60063アルミ アルミイト仕上げ	アルミアミ戸レール 下	1,820	050	10	4 960126 000505
			穴加工：6箇所、穴ピッチ：344mm			
<p>1.1mm厚</p>	60063アルミ ブロンズ仕上げ	アルミアミ戸レール ブロンズ 上	1,820	1130	10	4 960126 211307
			穴加工：6箇所、穴ピッチ：344mm			
	60063アルミ ブロンズ仕上げ	アルミアミ戸レール ブロンズ 下	1,820	1131	10	4 960126 211314
			穴加工：6箇所、穴ピッチ：344mm			
<p>1.2mm厚</p>	60063アルミ アルミイト仕上げ	アルミ足付 AT-15	1,000	575	10	4 960126 015752
<p>1.1mm厚</p>	60063アルミ アルミイト仕上げ	アルミ水切 AZ-2.5	1,000	580	10	4 960126 015806
<p>1.2mm厚</p>	60063アルミ アルミイト仕上げ	アルミ水切 AZ-5.5	1,000	581	10	4 960126 015813
<p>2mm厚</p>	60063アルミ アルミイト仕上げ	アルミ水切 AZ-10	1,000	582	10	4 960126 015820

丸パイプ

断面図	材質	商品名	長さ(mm)	品番	入数	JANコード
 0.5mm厚	生地 1005アルミ	アルミ丸パイプ 3	1,000	503	10	4 960126 015035
 0.5mm厚	生地 1005アルミ	アルミ丸パイプ 4	1,000	504	10	4 960126 015042
 0.5mm厚	生地 1005アルミ	アルミ丸パイプ 5	1,000	505	10	4 960126 015059
 0.5mm厚	アルマイト仕上げ 1005アルミ	アルミ丸パイプ 6	1,000	506	10	4 960126 015066
 0.5mm厚	アルマイト仕上げ 1005アルミ	アルミ丸パイプ 7	1,000	507	10	4 960126 015073
 0.5mm厚	アルマイト仕上げ 1005アルミ	アルミ丸パイプ 8	1,000	508	10	4 960126 015080
 0.5mm厚	アルマイト仕上げ 1005アルミ	アルミ丸パイプ 9	1,000	509	10	4 960126 015097
 0.5mm厚	アルマイト仕上げ 1005アルミ	アルミ丸パイプ 10	1,000	510	10	4 960126 015103
 1mm厚	アルマイト仕上げ 6006アルミ	アルミ丸パイプ 12	1,000	512	10	4 960126 015127
 1mm厚	アルマイト仕上げ 6006アルミ	アルミ丸パイプ 13	1,000	1240	10	4 960126 212403

丸パイプ

断面図	材質	商品名	長さ(mm)	品番	入数	JANコード
 1mm厚	アルマイト仕上げ 6006アルミ	アルミ丸パイプ 15	1,000	513	5	4 960126 015134
			2,000	522	5	4 960126 015226
 1mm厚	アルマイト仕上げ 6006アルミ	アルミ丸パイプ 16	1,000	1241	5	4 960126 212410
 1mm厚	アルマイト仕上げ 6006アルミ	アルミ丸パイプ 19	1,000	514	5	4 960126 015141
			2,000	523	5	4 960126 015233
 1mm厚	アルマイト仕上げ 6006アルミ	アルミ丸パイプ 25	1,000	515	5	4 960126 015158
			2,000	524	5	4 960126 015240
 1.5mm厚	アルマイト仕上げ 6006アルミ	アルミ丸パイプ 32	1,000	516	4	4 960126 015165
			2,000	525	4	4 960126 015257

ステンレス丸パイプ

 0.5mm厚	研磨仕上げ SUS304 #400	オールステンレス丸パイプ 6	1,000	380	10	4 960126 013802
 0.5mm厚	研磨仕上げ SUS304 #400	オールステンレス丸パイプ 9.5	1,000	1207	10	4 960126 212076

丸 棒

断面図	材質	商品名	長さ(mm)	品番	入数	JANコード
	1070アルミ 生地	アルミ丸棒 3	1,000	533	10	4 960126 015332
	1070アルミ 生地	アルミ丸棒 4	1,000	534	10	4 960126 015349
	6063アルミ アルマイト仕上げ	アルミ丸棒 5	1,000	535	10	4 960126 015356
	6063アルミ アルマイト仕上げ	アルミ丸棒 6	1,000	536	10	4 960126 015363
	6063アルミ アルマイト仕上げ	アルミ丸棒 7	1,000	537	10	4 960126 015370
	6063アルミ アルマイト仕上げ	アルミ丸棒 8	1,000	538	10	4 960126 015387
	6063アルミ アルマイト仕上げ	アルミ丸棒 9	1,000	539	10	4 960126 015394
	6063アルミ アルマイト仕上げ	アルミ丸棒 10	1,000	540	10	4 960126 015400
	6063アルミ アルマイト仕上げ	アルミ丸棒 12	1,000	541	10	4 960126 015417

角 パイプ

断面図	材質	商品名	長さ(mm)	品番	入数	JANコード
	6063アルミ アルマイト仕上げ	アルミ角パイプ 9×9	1,000	551	10	4 960126 015516
	6063アルミ アルマイト仕上げ	アルミ角パイプ 12×12	1,000	552	10	4 960126 015523
	6063アルミ アルマイト仕上げ	アルミ角パイプ 15×15	1,000	553	10	4 960126 015530
	6063アルミ アルマイト仕上げ	アルミ角パイプ 20×20	1,000	555	5	4 960126 015554
	6063アルミ アルマイト仕上げ	アルミ角パイプ 25×25	1,000	558	4	4 960126 015585
	6063アルミ アルマイト仕上げ	アルミ角パイプ 15×25	1,000	554	5	4 960126 015547
	6063アルミ アルマイト仕上げ	アルミ角パイプ 20×30	1,000	556	5	4 960126 015561
	6063アルミ アルマイト仕上げ	アルミ角パイプ 20×40	1,000	557	4	4 960126 015578

角 棒

	6063アルミ アルマイト仕上げ	アルミ角棒 6×6	1,000	570	10	4 960126 015707
	6063アルミ アルマイト仕上げ	アルミ角棒 8×8	1,000	571	10	4 960126 015714
	6063アルミ アルマイト仕上げ	アルミ角棒 10×10	1,000	572	10	4 960126 015721

フロー材用のRアングル

専用什器 ▶ P93 - 94

断面図	材質	商品名	長さ(mm)	品番	入数	JANコード
	6063アルミ アルミ仕上げ	フロー材用のRアングル S	2,000	1486	10	4 960126 214865
	6063アルミ ブロンズ仕上げ	フロー材用のRアングル B	2,000	1487	10	4 960126 214872
	6063アルミ ステンカラー仕上げ	フロー材用のRアングル ST	2,000	1488	10	4 960126 214889
	6063アルミ ブラック仕上げ	フロー材用のRアングル BK	2,000	1484	10	4 960126 214841
	6063アルミ アルミ仕上げ	フロー材用のRアングル S(穴付)	2,000	1489	10	4 960126 214896
						穴加工：6箇所、穴ピッチ：380mm
	6063アルミ ブロンズ仕上げ	フロー材用のRアングル B(穴付)	2,000	1490	10	4 960126 214902
						穴加工：6箇所、穴ピッチ：380mm
	6063アルミ ステンカラー仕上げ	フロー材用のRアングル ST(穴付)	2,000	1491	10	4 960126 214919
						穴加工：6箇所、穴ピッチ：380mm
	6063アルミ ブラック仕上げ	フロー材用のRアングル BK(穴付)	2,000	1485	10	4 960126 214858
						穴加工：6箇所、穴ピッチ：380mm

フロー材用のRアングル

専用什器 ▶ P93 - 94

材質	商品名	長さ(mm)	品番	入数	JANコード
鉄 ユニクロメッキ	Rアングル用ビス 3.5×12 S用 (7本入)	-	1905	5	4 960126 219051
鉄 ユニクロメッキ	Rアングル用ビス 3.5×12 B用 (7本入)	-	1906	5	4 960126 219068
鉄 ニッケルメッキ	Rアングル用ビス 3.5×12 ST用 (7本入)	-	1907	5	4 960126 219075
鉄 ユニクロメッキ	Rアングル用ビス 3.5×12 BK用 (7本入)	-	1909	5	4 960126 219099

パッケージサイズ：H85×W50×D7mm

フロー材用のRアングル 商品紹介

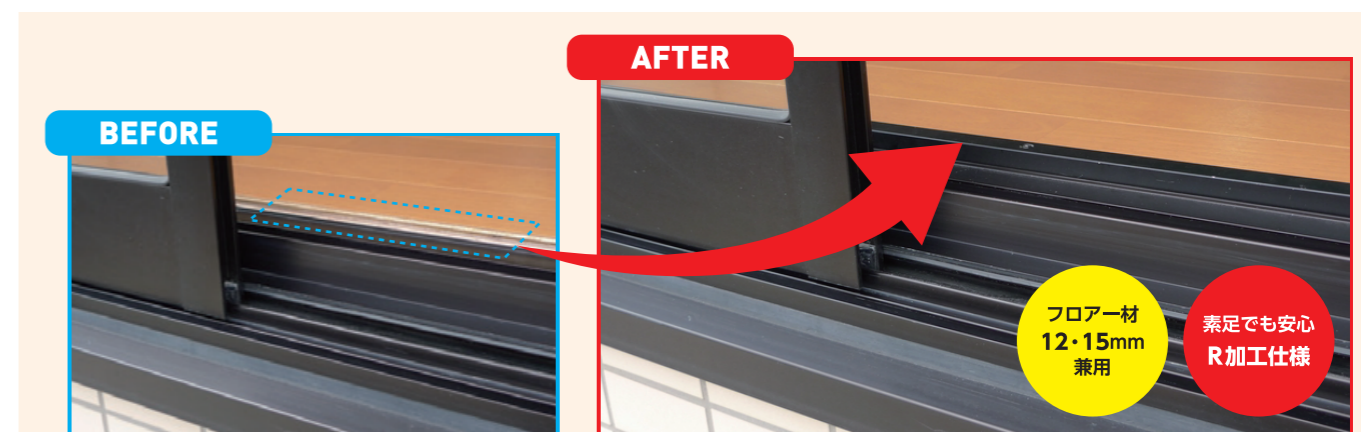

フローリングの見切り部分の処理でお困りの方・リフォーム業者さま必見。
「アングルの厚みが2mmなので強度も十分」 「Rアングル用ビスで仕上げもキレイ」
「穴付タイプは皿穴加工済みで施工が速い」

【施工断面図】

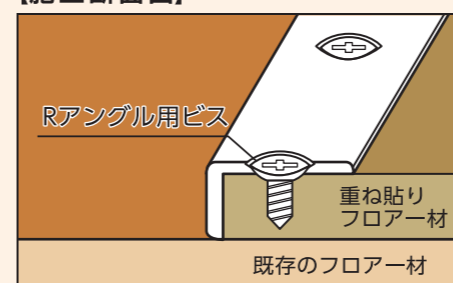

【商品断面図】

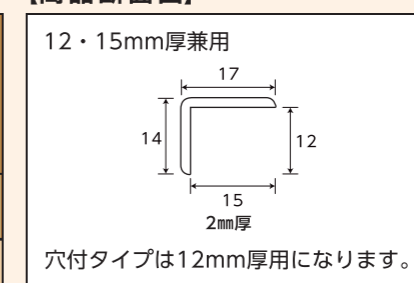









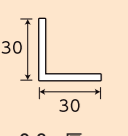

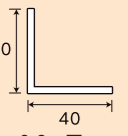

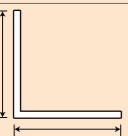
フロー材を重ね貼りする際
 間口や掃き出し部分の小口隠し
 にご使用ください。

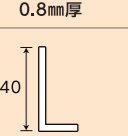
※ドア周りに施工の際はドア本体及び
 下枠の高さより低くなるように設置
 してください。

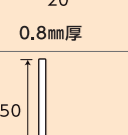
アングル

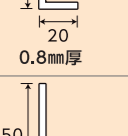
専用什器 P93-94

断面図	材質	商品名	長さ(mm)	品番	入数	JANコード
 0.8mm厚	1050アルミ	 アルミアングル縞目柄 AL30×30	1,000	1290	5	4 960126 212908
			2,000	1190	5	4 960126 211901
 0.8mm厚	1050アルミ	 アルミアングル縞目柄 AL40×40	1,000	1291	5	4 960126 212915
			2,000	1191	5	4 960126 211918
 0.8mm厚	1050アルミ	 アルミアングル縞目柄 AL50×50	1,000	1292	5	4 960126 212922
			2,000	1192	5	4 960126 211925
 0.8mm厚	1050アルミ	 アルミアングル縞目柄 AL20×40	1,000	1293	5	4 960126 212939
			2,000	1193	5	4 960126 211932
 0.8mm厚	1050アルミ	 アルミアングル縞目柄 AL20×50	1,000	1294	5	4 960126 212946
			2,000	1194	5	4 960126 211949
 0.8mm厚	1050アルミ	 アルミアングル縞目柄 AL30×50	1,000	1295	5	4 960126 212953
			2,000	1195	5	4 960126 211956

平板

 0.8mm厚	1050アルミ	 アルミ平板縞目柄 AP30	1,000	1296	5	4 960126 212960
			2,000	1196	5	4 960126 211963
 0.8mm厚	1050アルミ	 アルミ平板縞目柄 AP40	1,000	1297	5	4 960126 212977
			2,000	1197	5	4 960126 211970
 0.8mm厚	1050アルミ	 アルミ平板縞目柄 AP50	1,000	1298	5	4 960126 212984
			2,000	1198	5	4 960126 211987
 0.8mm厚	1050アルミ	 アルミ平板縞目柄 AP60	1,000	1299	5	4 960126 212991
			2,000	1199	5	4 960126 211994

板

断面図	材質	商品名	長さ(mm)	品番	入数	JANコード
 0.8mm厚	1050アルミ	 アルミ板 縞目柄 200×300	200×300	2120	5	4 960126 221207
 0.8mm厚	1050アルミ	 アルミ板 縞目柄 300×450	300×450	2121	5	4 960126 221214
 0.8mm厚	1050アルミ	 アルミ板 縞目柄 450×600	450×600	2122	5	4 960126 221221
 0.8mm厚	1050アルミ	 アルミ板 縞目柄 450×900	450×900	2123	5	4 960126 221238

縞目柄シリーズ 取り付けイメージ

- ・表面が縞目柄(凸凹)のデザインなので綺麗に見え、装飾に最適!
- ・0.8mm厚と薄い為、切る・曲げの加工が容易!

トラック、バイクの装飾に!

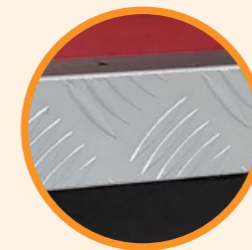

BOXや棚の装飾に!



工場や倉庫のエレベーター内の保護・補強に!

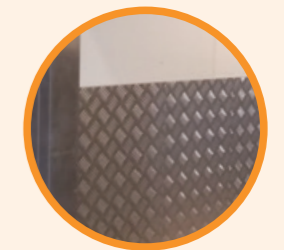

- ⚠ 製品の端面でケガをする恐れがありますのでご注意ください。
- ⚠ 取扱時、施工時、施工後の角部や端面部でのケガにご注意ください。

アングル

専用什器 P93-94

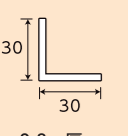
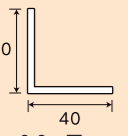
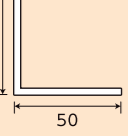
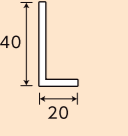
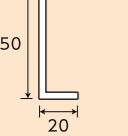
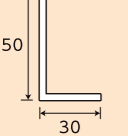
断面図	材質	商品名	長さ(mm)	品番	入数	JANコード
 0.8mm厚	1050アルミ	アルミアングル縞目柄 黒塗装ALBK30×30	1,000	1230	5	4 960126 212304
			2,000	1170	5	4 960126 211703
 0.8mm厚	1050アルミ	アルミアングル縞目柄 黒塗装ALBK40×40	1,000	1231	5	4 960126 212311
			2,000	1171	5	4 960126 211710
 0.8mm厚	1050アルミ	アルミアングル縞目柄 黒塗装ALBK50×50	1,000	1232	5	4 960126 212328
			2,000	1172	5	4 960126 211727
 0.8mm厚	1050アルミ	アルミアングル縞目柄 黒塗装ALBK20×40	1,000	1233	5	4 960126 212335
			2,000	1173	5	4 960126 211734
 0.8mm厚	1050アルミ	アルミアングル縞目柄 黒塗装ALBK20×50	1,000	1234	5	4 960126 212342
			2,000	1174	5	4 960126 211741
 0.8mm厚	1050アルミ	アルミアングル縞目柄 黒塗装ALBK30×50	1,000	1235	5	4 960126 212359
			2,000	1175	5	4 960126 211758

平板

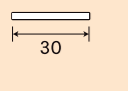
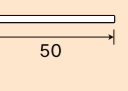
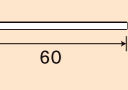
 0.8mm厚	1050アルミ	アルミ平板縞目柄 黒塗装APBK30	1,000	1236	5	4 960126 212366
			2,000	1176	5	4 960126 211765
 0.8mm厚	1050アルミ	アルミ平板縞目柄 黒塗装APBK40	1,000	1237	5	4 960126 212373
			2,000	1177	5	4 960126 211772
 0.8mm厚	1050アルミ	アルミ平板縞目柄 黒塗装APBK50	1,000	1238	5	4 960126 212380
			2,000	1178	5	4 960126 211789
 0.8mm厚	1050アルミ	アルミ平板縞目柄 黒塗装APBK60	1,000	1239	5	4 960126 212397
			2,000	1179	5	4 960126 211796

板

断面図	材質	商品名	長さ(mm)	品番	入数	JANコード
 0.8mm厚	1050アルミ	アルミ板 縞目柄 黒塗装 200×300	200×300	2116	5	4 960126 221160
 0.8mm厚	1050アルミ	アルミ板 縞目柄 黒塗装 300×450	300×450	2117	5	4 960126 221177
 0.8mm厚	1050アルミ	アルミ板 縞目柄 黒塗装 450×600	450×600	2118	5	4 960126 221184
 0.8mm厚	1050アルミ	アルミ板 縞目柄 黒塗装 450×900	450×900	2119	5	4 960126 221191

縞目柄シリーズ 取り付けイメージ

- ・表面の縞目柄(凸凹)に黒塗装を施し、シックな装飾材に仕上げました。
- ・0.8mm厚と薄い為、切る・曲げの加工が容易!

工場や倉庫のエレベーター内の保護・補強に!





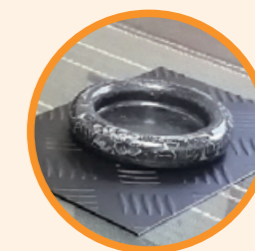





BOXや小物の装飾に!

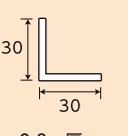
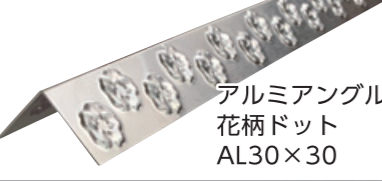
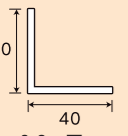
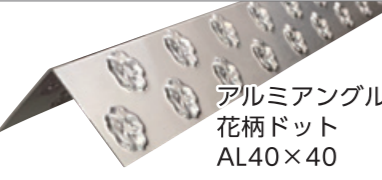
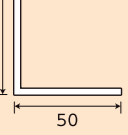

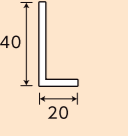
- ⚠ 製品の端面でケガをする恐れがありますのでご注意ください。
- ⚠ 取扱い時、施工時、施工後の角部や端面部でのケガにご注意ください。

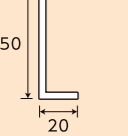
アングル

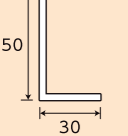

専用什器 P93-94

断面図	材質	商品名	長さ(mm)	品番	入数	JANコード
 0.8mm厚	1050アルミ	 アルミアングル 花柄ドット AL30×30	1,000	1280	5	4 960126 212809
			2,000	1180	5	4 960126 211802
 0.8mm厚	1050アルミ	 アルミアングル 花柄ドット AL40×40	1,000	1281	5	4 960126 212816
			2,000	1181	5	4 960126 211819
 0.8mm厚	1050アルミ	 アルミアングル 花柄ドット AL50×50	1,000	1282	5	4 960126 212823
			2,000	1182	5	4 960126 211826
 0.8mm厚	1050アルミ	 アルミアングル 花柄ドット AL20×40	1,000	1283	5	4 960126 212830
			2,000	1183	5	4 960126 211833
 0.8mm厚	1050アルミ	 アルミアングル 花柄ドット AL20×50	1,000	1284	5	4 960126 212847
			2,000	1184	5	4 960126 211840
 0.8mm厚	1050アルミ	 アルミアングル 花柄ドット AL30×50	1,000	1285	5	4 960126 212854
			2,000	1185	5	4 960126 211857

平板

 0.8mm厚	1050アルミ	 アルミ平板 花柄ドット AP30	1,000	1286	5	4 960126 212861
			2,000	1186	5	4 960126 211864
 0.8mm厚	1050アルミ	 アルミ平板 花柄ドット AP40	1,000	1287	5	4 960126 212878
			2,000	1187	5	4 960126 211871
 0.8mm厚	1050アルミ	 アルミ平板 花柄ドット AP50	1,000	1288	5	4 960126 212885
			2,000	1188	5	4 960126 211888
 0.8mm厚	1050アルミ	 アルミ平板 花柄ドット AP60	1,000	1289	5	4 960126 212892
			2,000	1189	5	4 960126 211895

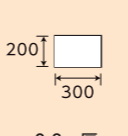
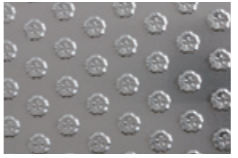
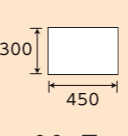
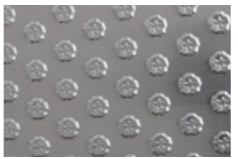
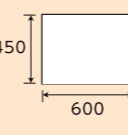
板

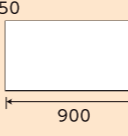
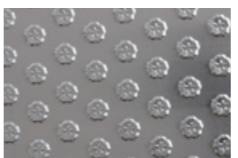
断面図	材質	商品名	長さ(mm)	品番	入数	JANコード
 0.8mm厚	1050アルミ	アルミ板 花柄ドット 200×300 	200×300	2124	5	4 960126 221245
 0.8mm厚	1050アルミ	アルミ板 花柄ドット 300×450 	300×450	2125	5	4 960126 221252
 0.8mm厚	1050アルミ	アルミ板 花柄ドット 450×600 	450×600	2126	5	4 960126 221269
 0.8mm厚	1050アルミ	アルミ板 花柄ドット 450×900 	450×900	2127	5	4 960126 221276

縞目柄シリーズ 取り付けイメージ

- ・表面を桜柄(凸凹)にデザインし、日本的な装飾材に仕上げました。
- ・0.8mm厚と薄い為、切る・曲げの加工が容易!

トラック、バイクの装飾に!



冷蔵庫の間仕切りに!



工場や倉庫のエレベーター内の保護・補強に!

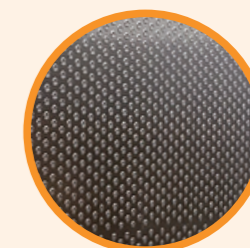

- ⚠ 製品の端面でケガをする恐れがありますのでご注意ください。
- ⚠ 取扱時、施工時、施工後の角部や端面部でのケガにご注意ください。

線

専用什器 P93-94

断面図	材質	商品名	長さ(mm)	品番	外装パイプ 入数	入数	JANコード
	C-11100	銅線 0.5	300	1400	3	5	4 960126 214001
	C-11100	銅線 0.7	300	1401	3	5	4 960126 214018
	C-11100	銅線 1	300	1402	3	5	4 960126 214025
	C-11100	銅線 1.5	300	1403	3	5	4 960126 214032
	C-2700	真鍮線 0.5	300	1404	3	5	4 960126 214049
	C-2700	真鍮線 0.7	300	1405	3	5	4 960126 214056
	C-2700	真鍮線 1	300	1406	3	5	4 960126 214063
	C-2700	真鍮線 1.5	300	1407	3	5	4 960126 214070
	SUS304	ステンレス線 0.3	300	1408	2	5	4 960126 214087
	SUS304	ステンレス線 0.5	300	1409	2	5	4 960126 214094

線

断面図	材質	商品名	長さ(mm)	品番	外装パイプ 入数	入数	JANコード
	SUS304	ステンレス線 0.7	300	1410	2	5	4 960126 214100
	SUS304	ステンレス線 1	300	1411	2	5	4 960126 214117
	1070アルミ	アルミ線 1	300	1412	2	5	4 960126 214124
	1070アルミ	アルミ線 1.2	300	1413	2	5	4 960126 214131
	1070アルミ	アルミ線 1.5	300	1414	2	5	4 960126 214148
	1070アルミ	アルミ線 2	300	1415	2	5	4 960126 214155

丸パイプ

	C-1220T	銅丸パイプ 0.6	300	1416	2	5	4 960126 214162
	C-1220T	銅丸パイプ 1	300	1417	2	5	4 960126 214179
	C-1220T	銅丸パイプ 1.4	300	1418	2	5	4 960126 214186
	C-1220T	銅丸パイプ 2.1	300	1419	2	5	4 960126 214193

丸パイプ

専用什器 P93-94

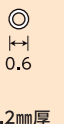
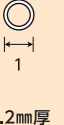
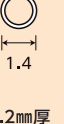
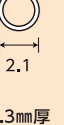
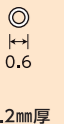
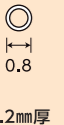
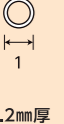
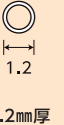
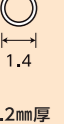
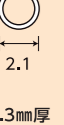
断面図	材質	商品名	長さ(mm)	品番	外装パイプ入数	入数	JANコード
	C-2700T	真鍮丸パイプ 0.6	300	1420	2	5	4 960126 214209
	C-2700T	真鍮丸パイプ 1	300	1421	2	5	4 960126 214216
	C-2700T	真鍮丸パイプ 1.4	300	1422	2	5	4 960126 214223
	C-2700T	真鍮丸パイプ 2.1	300	1423	2	5	4 960126 214230
	生地 1050アルミ	アルミ丸パイプ 0.6	300	1424	2	5	4 960126 214247
	生地 1050アルミ	アルミ丸パイプ 0.8	300	1425	2	5	4 960126 214254
	生地 1050アルミ	アルミ丸パイプ 1	300	1426	2	5	4 960126 214261
	生地 1050アルミ	アルミ丸パイプ 1.2	300	1427	2	5	4 960126 214278
	生地 1050アルミ	アルミ丸パイプ 1.4	300	1428	2	5	4 960126 214285
	生地 1050アルミ	アルミ丸パイプ 2.1	300	1429	2	5	4 960126 214292

丸・角パイプ

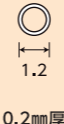
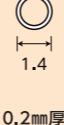
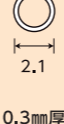
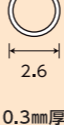
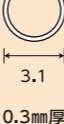
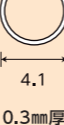
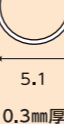
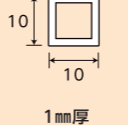
断面図	材質	商品名	長さ(mm)	品番	外装パイプ入数	入数	JANコード
	SUS304	ステンレス丸パイプ 1.2	300	1430	1	5	4 960126 214308
	SUS304	ステンレス丸パイプ 1.4	300	1431	1	5	4 960126 214315
	SUS304	ステンレス丸パイプ 2.1	300	1432	-	5	4 960126 214322
	SUS304	ステンレス丸パイプ 2.6	300	1433	-	5	4 960126 214339
	SUS304	ステンレス丸パイプ 3.1	300	1434	-	5	4 960126 214346
	SUS304	ステンレス丸パイプ 4.1	300	1435	-	5	4 960126 214353
	SUS304	ステンレス丸パイプ 5.1	300	1436	-	5	4 960126 214360
	6063アルミ アルマイト仕上げ	アルミ角パイプ 10×10	300	1437	-	5	4 960126 214377

丸棒・パイプ

専用仕器 P93-94

断面図	材質	商品名	長さ(mm)	品番	入数	JANコード
	真鍮	真鍮丸棒 2	300	1376	5	4 960126 213769
	真鍮	真鍮丸棒 3	300	1377	5	4 960126 213776
	真鍮	真鍮丸パイプ 3	300	1385	5	4 960126 213851
	真鍮	真鍮丸パイプ 4	300	1386	5	4 960126 213868
	銅	銅丸棒 2	300	1374	5	4 960126 213745
	銅	銅丸棒 3	300	1375	5	4 960126 213752
	銅	銅丸パイプ 3	300	1383	5	4 960126 213837
	銅	銅丸パイプ 4	300	1384	5	4 960126 213844
	ステンレス	ステンレス丸棒 2	300	1378	5	4 960126 213783
	ステンレス	ステンレス丸棒 3	300	1379	5	4 960126 213790
	ステンレス	ステンレス丸棒 4	300	1380	5	4 960126 213806
	ステンレス	ステンレス丸棒 5	300	1381	5	4 960126 213813
	ステンレス	ステンレス丸棒 6	300	1382	5	4 960126 213820

アングル

断面図	材質	商品名	長さ(mm)	品番	入数	JANコード
	アルミ	アルミアングル 2×10×10	300	1438	5	4 960126 214384
	アルミ	アルミアングル 2×15×15	300	1439	5	4 960126 214391
	アルミ	アルミアングル 2×20×20	300	1440	5	4 960126 214407
	アルミ	アルミアングル 2×25×25	300	1441	5	4 960126 214414
	アルミ	アルミRアングル ALR1.5×15×15	300	1387	5	4 960126 213875
	アルミ	アルミブロンズRアングル ALRB1.5×15×15	300	1390	5	4 960126 213905
	アルミ	アルミRアングル ALR1.5×20×20	300	1388	5	4 960126 213882
	アルミ	アルミブロンズRアングル ALRB1.5×20×20	300	1391	5	4 960126 213912
	アルミ	アルミRアングル ALR1.5×25×25	300	1389	5	4 960126 213899
	アルミ	アルミブロンズRアングル ALRB1.5×25×25	300	1392	5	4 960126 213929

平棒

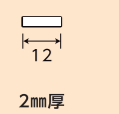
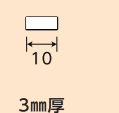
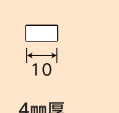
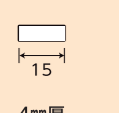
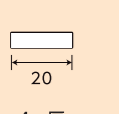
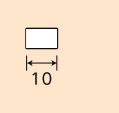
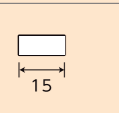
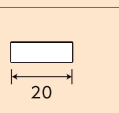
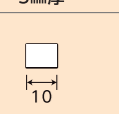
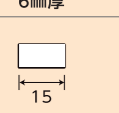
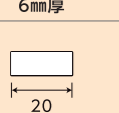
断面図	材質	商品名	長さ(mm)	品番	入数	JANコード
	アルミ 6063 T3	アルミ平棒 2×12	300	1442	5	4 960126 214421
	アルミ 6063 T3	アルミ平棒 3×10	300	1443	5	4 960126 214438
	アルミ 6063 T3	アルミ平棒 4×10	300	1393	5	4 960126 213936
	アルミ 6063 T3	アルミ平棒 4×15	300	1444	5	4 960126 214445
	アルミ 6063 T3	アルミ平棒 4×20	300	1394	5	4 960126 213943
	アルミ 6063 T3	アルミ平棒 5×10	300	1395	5	4 960126 213950
	アルミ 6063 T3	アルミ平棒 5×15	300	1396	5	4 960126 213967
	アルミ 6063 T3	アルミ平棒 5×20	300	1448	5	4 960126 214483
	アルミ 6063 T3	アルミ平棒 6×10	300	1397	5	4 960126 213974
	アルミ 6063 T3	アルミ平棒 6×15	300	1398	5	4 960126 213981
	アルミ 6063 T3	アルミ平棒 6×20	300	1399	5	4 960126 213998

ジョイナー

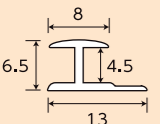
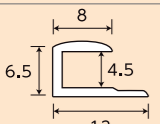
	アルミ 6063 T3	アルミジョイナー I型 4.5	300	1446	5	4 960126 214469
	アルミ 6063 T3	アルミジョイナー C型 4.5	300	1447	5	4 960126 214476

木目テープ

材質	商品名	幅×長さ	品番	入り数	JANコード	
紙(ダップ樹脂含浸紙) +アクリル樹脂系粘着剤	木目テープ ホワイト	12mm×5.4M	750	10	4 960126 017503	
		パッケージサイズ:H130×W110×D12mm				
		15mm×4.5M	744	10	4 960126 017442	
紙(ダップ樹脂含浸紙) +アクリル樹脂系粘着剤	木目テープ ブラック	12mm×5.4M	751	10	4 960126 017510	
		パッケージサイズ:H130×W110×D12mm				
		15mm×4.5M	747	10	4 960126 017473	
紙(ダップ樹脂含浸紙) +アクリル樹脂系粘着剤	木目テープ ブラック	18mm×3.6M	745	10	4 960126 017459	
		パッケージサイズ:H130×W110×D18mm				
		18mm×3.6M	748	10	4 960126 017480	
パッケージサイズ:H130×W110×D18mm						

※ 木目テープ ホワイト、木目テープ ブラックは木目調ではありません

木目テープ パッケージ姿

テープ厚み：0.3mm

木口の化粧用としてはもちろん、家具や小物の補修、日曜大工での工芸用の材料としても、気軽に使えて有効です。



【表面】



【裏面】

木目プロテール™

専用什器 ▶ P93 - 94

材質	商品名	幅×長さ	品番	JANコード
紙+ アクリル樹脂系 粘着剤	木目プロテール™ ライトウッド	15mm×50M	1700	4 960126 217002
		18mm×50M	1701	4 960126 217019
		21mm×50M	1702	4 960126 217026
		24mm×50M	1703	4 960126 217033
		30mm×50M	1704	4 960126 217040
紙+ アクリル樹脂系 粘着剤	木目プロテール™ ナチュラルウッド	15mm×50M	1705	4 960126 217057
		18mm×50M	1706	4 960126 217064
		21mm×50M	1707	4 960126 217071
		24mm×50M	1708	4 960126 217088
		30mm×50M	1709	4 960126 217095
紙+ アクリル樹脂系 粘着剤	木目プロテール™ ハニーウッド	15mm×50M	1710	4 960126 217101
		18mm×50M	1711	4 960126 217118
		21mm×50M	1712	4 960126 217125
		24mm×50M	1713	4 960126 217132
		30mm×50M	1714	4 960126 217149
紙+ アクリル樹脂系 粘着剤	木目プロテール™ ダークウッド	15mm×50M	1715	4 960126 217156
		18mm×50M	1716	4 960126 217163
		21mm×50M	1717	4 960126 217170
		24mm×50M	1718	4 960126 217187
		30mm×50M	1719	4 960126 217194
紙+ アクリル樹脂系 粘着剤	木目プロテール™ チェリーウッド	15mm×50M	1720	4 960126 217200
		18mm×50M	1721	4 960126 217217
		21mm×50M	1722	4 960126 217224
		24mm×50M	1723	4 960126 217231
		30mm×50M	1724	4 960126 217248

パッケージサイズ
 15/18mm 幅：H175×W20×D175mm
 21/24mm 幅：H175×W28×D175mm
 30mm 幅：H175×W35×D175mm

木目プロテール™

材質	商品名	幅×長さ	品番	JANコード
紙+ アクリル樹脂系 粘着剤	木目プロテール™ アーモンドウッド	15mm×50M	1725	4 960126 217255
		18mm×50M	1726	4 960126 217262
		21mm×50M	1727	4 960126 217279
		24mm×50M	1728	4 960126 217286
		30mm×50M	1729	4 960126 217293
P E T 樹 脂	木目プロテール™ ホワイトウッド	15mm×50M	1730	4 960126 217309
		18mm×50M	1731	4 960126 217316
		21mm×50M	1732	4 960126 217323
		24mm×50M	1733	4 960126 217330
		30mm×50M	1734	4 960126 217347
P E T 樹 脂	木目プロテール™ ブラックウッド	15mm×50M	1735	4 960126 217354
		18mm×50M	1736	4 960126 217361
		21mm×50M	1737	4 960126 217378
		24mm×50M	1738	4 960126 217385
		30mm×50M	1739	4 960126 217392

切り売りタイプの木目プロテール™セット

◎ 天然素材が持つ独特の暖かみや質感を実現することができました!!

木から紙が造られるように、紙ベースの木目プロテール™は木に近い質感を実現しました。厚さは0.13mmと薄いので曲面や角にも容易に貼れます。

紙と水性アクリル樹脂を原料にしていますので廃棄も簡単、環境に配慮した商品です。

テープ表面は非常に強く、耐摩耗性、耐摩擦性、耐汚染性に優れていますので、家具や住設機器、建具、造作材などに幅広く使っていただけます。

サイズは15・18・21・24・30mmの5サイズ、色柄は8色。

50M巻にすることで、お客様のニーズに対応する経済的で合理的な商品になっております。

※ホワイトウッド・ブラックウッドはPET樹脂・厚み0.18mm

お店の方へ 便利なパッケージ仕様

商品の残量が一目瞭然

棚卸しに便利な計算表付き



	30mm幅 木目柄	30mm幅 白黒柄
紙質重量	40g	40g
白粉重量	46g	46g
1M巻品重量	6.0g	6.6g

(例)巻数＝紙質重量÷1M巻品重量＝現状長さ
 ※：商品、巻数、紙質、白粉ともに、0.5g未満の誤差があり、正確な長さではありません。

【商品材質】
 木目柄：紙にアクリル樹脂をコーティングしております。
 白黒柄：PET樹脂を使用しております。

フリーアングル®

断面図	材質	商品名	長さ	品番	JANコード
	軟質PVC+ 硬質PVC	フリーアングル® 30×30 アイボリー	20M巻	2510	4 960126 225106
	軟質PVC+ 硬質PVC	フリーアングル® 30×30 ベージュ	20M巻	2511	4 960126 225113
	木目柄シート貼 硬質+軟質PVC	フリーアングル® 30×30 Gウッド	20M巻	2512	4 960126 225120
	木目柄シート貼 硬質+軟質PVC	フリーアングル® 30×30 Bウッド	20M巻	2513	4 960126 225137
	木目柄シート貼 硬質+軟質PVC	フリーアングル® 30×30 Wウッド	20M巻	2514	4 960126 225144
	軟質PVC+ 硬質PVC	フリーアングル® 50×50 アイボリー	20M巻	2515	4 960126 225151
	軟質PVC+ 硬質PVC	フリーアングル® 50×50 ベージュ	20M巻	2516	4 960126 225168
	木目柄シート貼 硬質+軟質PVC	フリーアングル® 50×50 Gウッド	20M巻	2517	4 960126 225175
	木目柄シート貼 硬質+軟質PVC	フリーアングル® 50×50 Bウッド	20M巻	2518	4 960126 225182
	木目柄シート貼 硬質+軟質PVC	フリーアングル® 50×50 Wウッド	20M巻	2519	4 960126 225199

フリーアングル® パッケージ姿

パッケージ姿 切り売りタイプ

30×30 60mm幅 パッケージサイズ: H205×W65×D205mm

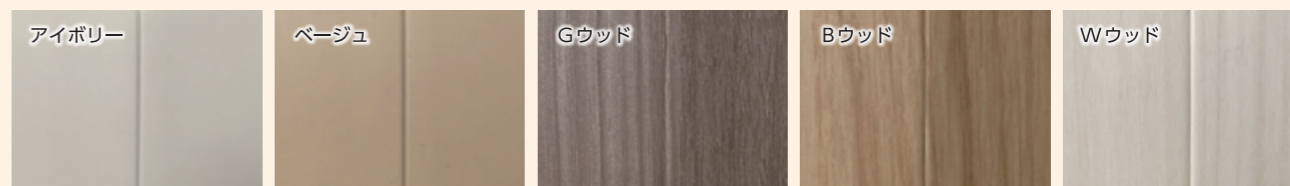
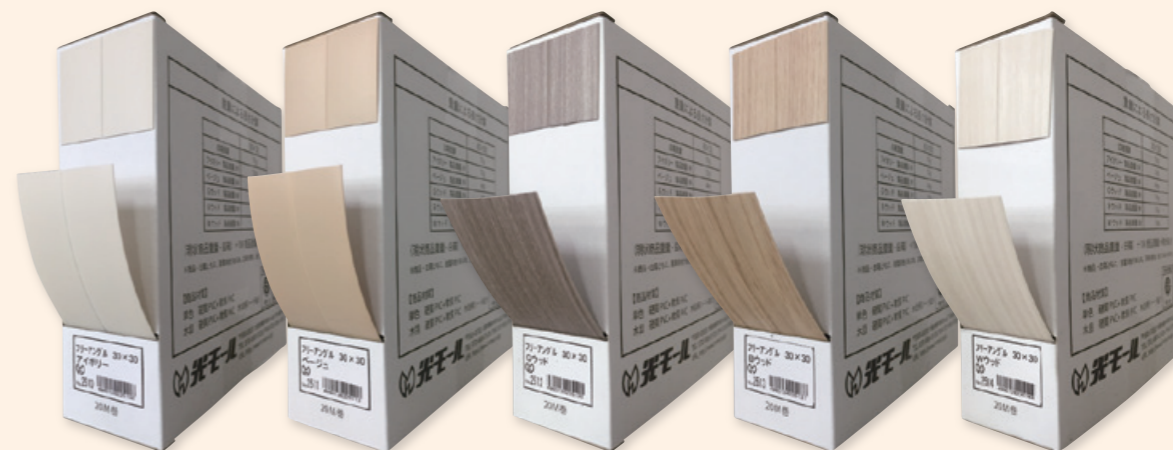

50×50 100mm幅 パッケージサイズ: H205×W105×D205mm



フリー形状なのでL型(出隅・入隅等)でも平型(壁面・巾木等)でも使用可能です!
長尺製品は持ち帰りに不便でしたが、切り売りタイプなので持ち帰りが容易です!
カッター、はさみでカットできます!

※ 取り付けには多用途接着剤または、両面テープをご使用ください。

使用例	注意事項
<p>平型 / 巾木 L型 / 出隅</p>	<p>中央部は軟質材になっているため、ひきさくと、さけてしまいます。 90°以下に折り曲げるとシートが伸び、中央部にひび割れが生じます。</p>

什器 ディスプレイ

パネルフレーム什器



間口450mm×奥行300mm

内窓パネルフレームセット什器

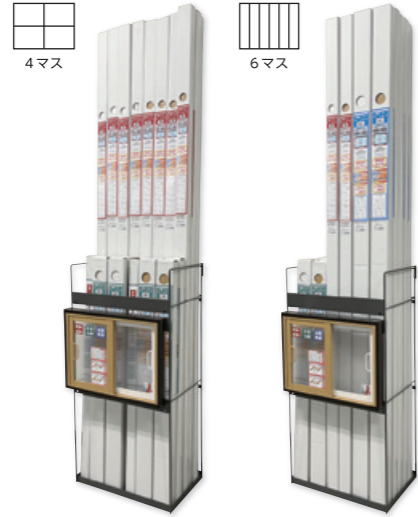

間口450mm×奥行300mm

内窓パネルフレームセット什器



間口300mm×奥行300mm

I・W・F®専用什器



間口450mm×奥行300mm

I・W・F®セット什器



間口450mm×奥行300mm

I・W・F®セット什器



間口300mm×奥行300mm

簡易内窓フレーム専用什器



間口340mm×奥行190mm

壁紙補修材専用什器



間口415mm×奥行230mm

フローア材用のRアングル専用什器



間口240mm×奥行80mm
間口320mm×奥行80mm

什器 ディスプレイ

モール陳列什器



※2,000mm物の商品を陳列して頂いた場合、5段だと什器の下面から天地3,500mm以上が必要です。設置前にあらかじめお確かめください。

W1200 間口1,160mm (5段) 奥行450mm
W900 間口 905mm × (4段) 奥行370mm
W600 間口 585mm (3段) 奥行290mm

長物専用什器



W1200 間口1,200mm×奥行400mm
W900 間口 902mm×奥行400mm

ホビーメタル®専用什器



W1200 間口1,130mm×奥行60mm
W900 間口 875mm×奥行60mm
W600 間口 565mm×奥行60mm

軟質什器



※光モール専用什器の全サイズに取り付けできます。

横57mm×縦600mm×内16.5mm

縞目柄シリーズ専用什器



(L・平) 間口450mm×奥行160mm
(板) 間口450mm×奥行 40mm

木目プロテプ™専用什器



15、18、21、24、30の5サイズが2色キッチリ取ります。全色(8色)揃えると上記のようなセットが4台並びます。

W300 間口300mm×奥行190mm



URL <https://www.h-mol.co.jp/>

〒583-0033
大阪府藤井寺市小山 6-4-1
TEL 072-930-0123
FAX 072-930-0155



FNKKFHNLGNNCS